

# Frigorífico

---

## Manual del usuario

RB3\*T\*/RL3\*T\*/RB3\*A\*/RL3\*A\*/RB3\*B\*/RL3\*B\*/RB3\*C\*/RL3\*C\*

---

SESA

Electrodoméstico independiente

**SAMSUNG**



# Índice

<b>Información de seguridad</b>	<b>4</b>
Lo que debe saber sobre las instrucciones de seguridad	4
Símbolos y precauciones de seguridad importantes:	7
Precauciones de seguridad importantes	8
Señales de advertencia importantes sobre el transporte y la ubicación	12
Advertencias de instalación muy importantes	13
Precauciones de instalación	17
Advertencias de uso muy importantes	18
Precauciones de uso	23
Precauciones de limpieza	26
Advertencias de eliminación muy importantes	28
Consejos adicionales para un uso correcto	29
Instrucciones sobre los RAEE	31
<b>Instalación</b>	<b>32</b>
Descripción general del frigorífico	32
Instalación paso a paso	33
<b>Funcionamiento</b>	<b>40</b>
Panel principal (solo en modelos aplicables)	40
SmartThings (solo modelos aplicables)	46
Características especiales	49
<b>Mantenimiento</b>	<b>53</b>
Inversión de la posición del tirador de la puerta (para modelos con tiradores de barras)	53
Inversión de la puerta (solo modelos aplicables)	54
Manipulación y cuidado	68
Limpieza	70
Recambio	71
Instalación doble (solo modelos aplicables)	72
<b>Solución de problemas</b>	<b>79</b>
General	79
¿Se oyen ruidos anómalos procedentes del frigorífico?	81
SmartThings (solo modelos aplicables)	83
<b>Apéndice</b>	<b>84</b>
Instrucciones de seguridad	84
Instrucciones de instalación	84
Instrucciones sobre la temperatura	85
Información para el modelo y el pedido de piezas de repuesto	88



---

Open Source Announcement

89

Índice

---

Español 3

# Información de seguridad

---

Antes de utilizar su nuevo frigorífico Samsung, lea detenidamente este manual a fin de aprender a usar de manera segura y eficiente las funciones que ofrece su nuevo aparato.

## Lo que debe saber sobre las instrucciones de seguridad

---

- Las advertencias y las instrucciones de seguridad importantes de este manual no abarcan todas las situaciones posibles que puedan surgir. Es su responsabilidad usar el sentido común y actuar con precaución y cuidado durante la instalación, el mantenimiento y el uso del electrodoméstico.
- Ya que las siguientes instrucciones de funcionamiento se aplican a varios modelos, las características de su frigorífico pueden variar ligeramente de las descritas en este manual y es posible que no sean relevantes todos los símbolos de advertencia. Si tiene consultas o dudas, puede ponerse en contacto con el centro de servicio técnico más cercano o solicitar ayuda e información en línea en [www.samsung.com](http://www.samsung.com).
- Se utilizan los refrigerantes R-600a o R-134a. Compruebe la etiqueta del compresor situada en la parte posterior del electrodoméstico o la etiqueta de especificaciones del interior del frigorífico para ver cuál es el refrigerante utilizado. Cuando este producto contenga gases inflamables (refrigerante R-600a), póngase en contacto con las autoridades locales para eliminar este electrodoméstico de forma segura.

- Para evitar que se mezclen el gas inflamable y el aire en caso de una fuga en el circuito de refrigeración, el tamaño de la habitación donde se pueda instalar el electrodoméstico dependerá de la cantidad de refrigerante utilizado.
- Nunca ponga en marcha un electrodoméstico que presente indicios de daños. En caso de duda, póngase en contacto con el distribuidor. El tamaño de la habitación debe ser de 1 m<sup>3</sup> por cada 8 g de refrigerante R-600a del electrodoméstico.

La cantidad de refrigerante de cada electrodoméstico se indica en la placa de identificación que se encuentra en el interior.

- Una fuga de refrigerante de los tubos se puede inflamar o causar lesiones oculares. Si hay fugas de refrigerante en los tubos, evite la presencia de llamas, aleje cualquier material inflamable del producto y ventile la habitación inmediatamente.
  - De no hacerlo se podría producir un incendio o una explosión.
- Para evitar la contaminación de alimentos, cumpla las siguientes instrucciones:
  - Abrir la puerta durante períodos prolongados puede generar un aumento significativo de la temperatura en los compartimentos del electrodoméstico.
  - Limpie regularmente las superficies que pueden entrar en contacto con alimentos y los sistemas de drenaje accesibles.



## Información de seguridad

---

- Limpie los depósitos de agua si no se han utilizado durante 48 horas; enjuague el sistema de agua conectado a un suministro de agua si no se ha extraído agua durante 5 días.
- Almacene la carne y el pescado crudos en recipientes apropiados en el frigorífico, de forma que no estén en contacto con otros alimentos ni goteen sobre otros alimentos.
- Los compartimentos de alimentos congelados de dos estrellas son apropiados para almacenar alimentos precongelados, almacenar o fabricar helado y fabricar cubitos de hielo.
- Los compartimentos de una, dos y tres estrellas no son apropiados para congelar alimentos frescos.
- Si el aparato de refrigeración se deja vacío durante períodos prolongados, apáguelo, descongélelo, límpielo, séquelo y deje la puerta abierta para evitar la formación de moho dentro del electrodoméstico.





---

## Símbolos y precauciones de seguridad importantes:

---

Siga todas las instrucciones de seguridad de este manual. En este manual se usan los siguientes símbolos de seguridad.

### **ADVERTENCIA**

Prácticas peligrosas o inseguras que pueden provocar **lesiones físicas graves, daños a la propiedad o la muerte.**

### **PRECAUCIÓN**

Prácticas peligrosas o inseguras que pueden provocar **lesiones físicas graves o daños a la propiedad.**

### **NOTA**

Información útil que ayuda a los usuarios a comprender o a sacar partido del frigorífico.

Estos símbolos de advertencia tienen la función de prevenir lesiones personales a usted y a otras personas.

Debe seguirlos cuidadosamente.

Después de leer esta sección, guárdela para consultas futuras.



# Información de seguridad

---

## Precauciones de seguridad importantes

---



Advertencia: riesgo de incendio/materiales inflamables

### **ADVERTENCIA**

- Cuando instale el electrodoméstico, asegúrese de que el cable de alimentación no está atrapado ni dañado.
- No coloque regletas de enchufes portátiles o unidades de alimentación móviles en la parte posterior del electrodoméstico.
- Llénelo solo con agua potable.
- Se debe conectar únicamente a un suministro de agua potable.
- Mantenga libres de obstrucciones las aberturas de ventilación de la caja o de la estructura empotrable.
- No utilice dispositivos mecánicos ni otros métodos para acelerar el proceso de descongelación que no sean los recomendados por el fabricante.
- No dañe el circuito de refrigeración.
- No utilice dispositivos eléctricos dentro de los compartimentos de almacenamiento de alimentos del electrodoméstico, a menos que sean de un tipo recomendado por el fabricante.



- Este electrodoméstico no está diseñado para que lo usen personas (incluidos los niños) con discapacidad física, mental o sensorial, o faltas de conocimiento y experiencia, sin la supervisión o las indicaciones de una persona responsable que garanticen un uso seguro del aparato.
- Este electrodoméstico lo pueden utilizar niños a partir de los 8 años y personas con discapacidad física, mental o sensorial, siempre y cuando tengan una supervisión o instrucciones sobre el uso de estos electrodomésticos de una forma segura y siendo consecuentes de los posibles peligros que este pueda ocasionar. Los niños no deben jugar con el electrodoméstico. Los niños no deben efectuar tareas de limpieza ni de mantenimiento sin vigilancia. Los niños con edades comprendidas entre los 3 y los 8 años pueden cargar y descargar aparatos de refrigeración.
- Si el cable de alimentación está dañado, lo debe reemplazar el fabricante, su técnico de servicio o personal con una cualificación análoga para evitar riesgos de accidentes.
- La toma de corriente debe ser fácilmente accesible para que el electrodoméstico pueda desenchufarse rápidamente en caso de emergencia.
  - Debe estar fuera de la zona posterior del electrodoméstico.
- No almacene en este aparato sustancias explosivas como envases de aerosoles con propulsores inflamables.

## Información de seguridad

---

- Si el producto está equipado con lámparas LED, no desmonte la tapa de la lámpara ni la lámpara LED usted mismo.
  - Póngase en contacto con un centro de servicio técnico de Samsung.
  - Utilice solo las lámparas LED suministradas por el fabricante o su personal de servicio técnico.
- Para un uso más eficiente de la energía, mantenga todos los accesorios internos, como cestas, cajones o estantes, en la posición en la que los entrega el fabricante.
- Para obtener el mejor rendimiento energético del producto, deje todos los estantes, cajones y cestos en su posición original.

### Cómo minimizar el consumo de energía

- Instale el aparato en un lugar fresco y seco con la ventilación adecuada.
- No exponga el electrodoméstico a la luz directa del sol ni lo ponga cerca de fuentes de calor directo (un radiador, por ejemplo).
  - Para mejorar la eficiencia energética, se recomienda no bloquear las aberturas ni las rejillas de ventilación.
  - Deje enfriar los alimentos antes de introducirlos en el aparato.
  - Deje descongelar los alimentos en el frigorífico. De este modo se utilizan las bajas temperaturas de los alimentos congelados para enfriar los alimentos del frigorífico.
  - No deje abierta la puerta del frigorífico demasiado tiempo cuando introduzca o saque alimentos.

- Cuanto menos tiempo esté abierta la puerta, menos hielo se formará en el congelador.
  - Limpie la parte posterior del electrodoméstico regularmente. El polvo aumenta el consumo de energía.
  - No configure una temperatura más baja de lo necesario.
  - Asegúrese de que hay una salida de aire suficientemente amplia en la base y en la parte posterior del frigorífico. No tape las aperturas de ventilación.
  - Cuando instale el frigorífico deje espacio suficiente a la derecha, a la izquierda, detrás y arriba. Esto ayudará a reducir tanto el consumo de energía como los recibos de la luz.
- Las medidas recomendadas para el espacio libre son:
    - Derecha, izquierda y detrás: más de 50 mm
    - Encima: más de 100 mm

### **Este aparato está diseñado para utilizarse en entornos domésticos o similares como**

- cocinas para el personal de tiendas, oficinas u otros lugares de trabajo
- albergues rurales y habitaciones de hoteles, moteles y otros entornos residenciales
- pensiones y casas de huéspedes
- catering y aplicaciones no minoristas similares.



# Información de seguridad

---

## Señales de advertencia importantes sobre el transporte y la ubicación

---

### **ADVERTENCIA**

- Cuando transporte e instale el electrodoméstico, tenga cuidado de no dañar ninguna pieza del circuito de refrigeración.
  - Una fuga de refrigerante se puede inflamar o causar lesiones oculares. Si detecta una fuga, evite la presencia de llamas o fuentes capaces de provocar una ignición y ventile durante varios minutos la habitación donde está instalado el frigorífico.
  - Este electrodoméstico contiene una pequeña cantidad de refrigerante isobutano (R-600a), un gas natural de alta compatibilidad medioambiental que, sin embargo, también es combustible. Cuando transporte e instale el electrodoméstico, tenga cuidado de no dañar ninguna pieza del circuito de refrigeración.



---

## Advertencias de instalación muy importantes

---

### **ADVERTENCIA**

- No instale el frigorífico en un lugar húmedo o donde pueda entrar en contacto con el agua.
  - Un aislamiento defectuoso de las partes eléctricas puede causar una descarga eléctrica o un incendio.
- No exponga el frigorífico a la luz directa del sol ni a fuentes de calor, como por ejemplo estufas, calentadores y otros aparatos.
- No enchufe más de un aparato en la misma placa de potencia. El frigorífico siempre se debe enchufar en su propia toma de corriente, que tenga una tensión nominal que coincida con la de la placa de especificaciones eléctricas del frigorífico.
  - Así se conseguirá el mejor rendimiento y se impedirá el sobrecalentamiento del cableado, que podría causar un incendio.
- Si la toma mural está floja, no enchufe el cable de alimentación.
  - Hay peligro de descarga eléctrica o incendio.
- No utilice un cable de alimentación que presente grietas o signos de abrasión en toda su longitud o en sus extremos.
- No doble excesivamente el cable de alimentación ni coloque sobre él objetos pesados.
- No tire con excesiva fuerza del cable de alimentación ni lo doble demasiado.
- No retuerza el cable de alimentación.

## Información de seguridad

---

- No cuelgue el cable de alimentación de un objeto metálico, no ponga sobre él objetos pesados, no lo coloque entre objetos ni lo introduzca en el espacio que hay detrás del electrodoméstico.
- Cuando mueva el frigorífico, tenga cuidado de no enroscar ni dañar el cable de alimentación.
  - Se podría producir una descarga eléctrica o un incendio.
- No tire del cable para desenchufar el frigorífico. Sujete siempre firmemente el enchufe y tire de él en línea recta.
  - Si se daña el cable de alimentación se puede provocar un cortocircuito, un incendio o una descarga eléctrica.
- No utilice aerosoles cerca del frigorífico.
  - El uso de aerosoles cerca del frigorífico podría causar una explosión o un incendio.
- No instale este aparato cerca de un calentador o de materiales inflamables.
- No instale este aparato en un lugar donde pueda haber fugas de gas.
  - Se podría producir una descarga eléctrica o un incendio.
- Antes de su utilización, este frigorífico debe instalarse correctamente en el lugar adecuado siguiendo las instrucciones de este manual.
- Conecte el cable de alimentación en la posición adecuada y deje que cuelgue.
  - Si conecta el cable de alimentación invertido, los hilos se pueden cortar y provocar un incendio o una descarga eléctrica.
- Asegúrese de que el cable no quede aplastado ni lo dañe la parte posterior del frigorífico.

- Guarde los materiales del embalaje fuera del alcance de los niños.
  - Existe el riesgo de muerte por asfixia si un niño introduce la cabeza en los materiales de embalaje.
- No instale este aparato en un lugar donde haya humedad, grasas o polvo, o que esté expuesto a la luz directa del sol o al agua de la lluvia.
  - Un aislamiento defectuoso de las partes eléctricas puede causar una descarga eléctrica o un incendio.
- Si hay polvo o agua dentro del frigorífico, desenchúfelo y póngase en contacto con el centro de servicio técnico de Samsung.
  - Hay peligro de incendio.
- No se suba al electrodoméstico ni coloque encima de él objetos (como ropa para lavar, velas o cigarrillos encendidos, platos, productos químicos, objetos metálicos, etc.).
  - Se podría provocar una descarga eléctrica, un incendio, problemas con el producto o lesiones personales.
- Antes de conectar el producto por primera vez debe quitar todas las películas de plástico de protección.
- No deje que los niños jueguen con los anillos elásticos del ajuste de las puertas ni con las grapas del tubo de agua.
  - Existe el riesgo de muerte por asfixia si un niño se traga un anillo elástico o una grapa del tubo de agua. Mantenga los anillos elásticos y las grapas del tubo de agua fuera del alcance de los niños.



## Información de seguridad

---

- El frigorífico debe estar conectado a tierra.
  - Asegúrese siempre de conectar el frigorífico a una toma de tierra antes de intentar examinar o reparar alguna pieza. Las fugas de electricidad pueden provocar una descarga eléctrica.
- Para la conexión a tierra nunca utilice cañerías de gas, líneas de teléfono ni otros elementos que puedan atraer los rayos.
  - La puesta a tierra del frigorífico evita fugas de electricidad o descargas eléctricas originadas por una fuga de corriente del frigorífico.
  - Se podría producir una descarga eléctrica, un incendio, una explosión o causar problemas con el funcionamiento del producto.
- Conecte el enchufe firmemente en la toma mural. No utilice enchufes o cables dañados, ni tomas de pared sueltas.
  - Se podría producir una descarga eléctrica o un incendio.
- El fusible del frigorífico debe reemplazarlo un técnico o una empresa de servicios acreditados.
  - De no hacerlo así, se podría provocar una descarga eléctrica o lesiones personales.





---

## Precauciones de instalación

---

### PRECAUCIÓN

- Deje espacio suficiente alrededor del frigorífico e instálelo sobre una superficie plana.
  - Si el frigorífico no está equilibrado, se puede reducir tanto el rendimiento de la refrigeración como la durabilidad del aparato.
- Antes de introducir alimentos, el electrodoméstico debe permanecer en posición vertical durante 2-3 horas después de la instalación y de su encendido.
- Es muy recomendable encargar la instalación de este frigorífico a un técnico cualificado o una empresa de servicios.
  - De no hacerlo así, se podría provocar una descarga eléctrica, un incendio, una explosión, problemas con el producto o lesiones personales.

# Información de seguridad

---

## Advertencias de uso muy importantes

---

### **ADVERTENCIA**

- No enchufe el cable de alimentación en la toma de pared con las manos mojadas.
  - Se puede producir una descarga eléctrica.
- No deposite objetos encima del aparato.
  - Al abrir o cerrar la puerta, los objetos se podrían caer y causar lesiones personales o daños materiales.
- No introduzca las manos ni los pies, ni objetos de metal (como varillas, etc.), en la parte inferior o posterior del frigorífico.
  - Se podría producir una descarga eléctrica o lesiones personales.
  - Los bordes afilados pueden causar lesiones personales.
- No toque las paredes interiores del congelador ni los productos guardados en su interior con las manos mojadas.
  - Se podría causar lesiones por congelación.
- No ponga recipientes que contengan agua encima del frigorífico.
  - Si se derrama agua, hay peligro de incendio o descarga eléctrica.
- No deje objetos ni sustancias volátiles o inflamables (benceno, disolventes, gas propano, alcohol, éter, gas LP y otros productos similares) en el frigorífico.
  - En este frigorífico solo se deben guardar alimentos.
  - Se puede producir un incendio o una explosión.

- No deje que los niños jueguen con el electrodoméstico.
  - Tenga cuidado de no pillarse los dedos en los puntos donde existe este riesgo. La holgura entre las puertas y el armario es necesariamente pequeña. Tenga cuidado cuando abra la puerta si hay niños cerca.
- Evite que sus dedos y los de los niños se introduzcan entre las puertas.
  - Mantenga los dedos alejados de las holguras izquierda y derecha de las puertas. Tenga cuidado cuando abra las puertas de no atraparse los dedos.
- No deje que los niños se cuelguen de la puerta ni de los compartimentos. Hay riesgo de lesiones graves.
- No permita que los niños se introduzcan en el frigorífico. Podrían quedar atrapados.
- No introduzca las manos debajo del aparato.
  - Los bordes afilados pueden causar lesiones personales.
- No almacene en el frigorífico productos farmacéuticos, materiales científicos ni otros productos sensibles a las temperaturas.
  - No almacene en el frigorífico productos que requieran un control estricto de la temperatura.
- Si advierte olor a fármaco o humo, desconéctelo inmediatamente y llame a su centro de servicio técnico de Samsung Electronics.
- Si hay polvo o agua dentro del frigorífico, desenchúfelo y póngase en contacto con su centro de servicio técnico de Samsung Electronics.
  - Hay peligro de incendio.
- No permita que los niños se suban encima de un cajón.
  - El cajón se puede romper y provocar su caída.

## Información de seguridad

---

- No deje las puertas del frigorífico abiertas sin supervisión ni permita que los niños se introduzcan en el frigorífico.
- No deje que los niños se metan en el cajón.
  - Si quedan atrapados se podrían asfixiar o sufrir lesiones.
- No llene en exceso el frigorífico.
  - Al abrir o cerrar la puerta, los artículos se podrían caer y causar lesiones personales o daños materiales.
- No rocíe materiales volátiles, como insecticidas, sobre la superficie del aparato.
  - Además de ser perjudiciales para las personas, se podría provocar una descarga eléctrica, un incendio o problemas con el producto.
- No introduzca los dedos ni otros objetos en el orificio del dispensador de agua, en el conducto del hielo ni en el depósito de la máquina de hielo.
  - Hay riesgo de lesiones personales o daños materiales.
- No utilice ni deposite sustancias sensibles a la temperatura, como pulverizadores u objetos inflamables, hielo seco, medicinas ni productos químicos cerca o dentro del frigorífico.
- No utilice un secador de pelo para secar el interior del frigorífico. No ponga una vela encendida en el interior del frigorífico para eliminar los malos olores.
  - Se podría producir una descarga eléctrica o un incendio.
- Llene el depósito de agua, la bandeja de hielo y las cubiteras solo con agua potable (agua mineral o depurada).
  - No llene el depósito con té, zumos ni bebidas isotónicas; podría dañar el frigorífico.

- No se suba al electrodoméstico ni coloque encima de él objetos (como ropa para lavar, velas o cigarrillos encendidos, platos, productos químicos, objetos metálicos, etc.). Se podría provocar una descarga eléctrica, un incendio, problemas con el producto o lesiones personales. No ponga recipientes que contengan agua encima del electrodoméstico.
  - Si se derrama agua, hay peligro de incendio o descarga eléctrica.
- No mire directamente la lámpara LED UV durante mucho tiempo.
  - Los rayos ultravioletas pueden causar fatiga ocular.
- No ponga el estante boca abajo. El tope del estante podría no funcionar.
  - La caída del estante de vidrio podría provocar lesiones personales.
- Tenga cuidado de no pillarse los dedos en los puntos donde existe este riesgo. La holgura entre las puertas y el armario es necesariamente pequeña. Tenga cuidado cuando abra la puerta si hay niños cerca.
- Si detecta una fuga de gas, evite la presencia de llamas o posibles fuentes de ignición y ventile durante varios minutos la habitación donde está instalado el electrodoméstico.
  - No toque el aparato ni el cable de alimentación.
  - No utilice un ventilador.
  - Una chispa podría provocar una explosión o un incendio.
- Las botellas se deben guardar juntas y sin dejar espacio entre ellas para evitar que se caigan.



## Información de seguridad

---

- Este producto está diseñado únicamente para almacenar alimentos en un entorno doméstico.
- No introduzca los dedos ni otros objetos en el orificio del dispensador de agua, en el conducto del hielo ni en el depósito de la máquina de hielo.
  - Hay riesgo de lesiones personales o daños materiales.
- No intente arreglar, desmontar ni modificar el frigorífico usted mismo.
- No utilice un fusible (como cable de cobre o acero, etc.) que no sea el estándar.
- Si es necesario reparar o volver a instalar el frigorífico, póngase en contacto con su centro de servicio técnico más cercano.
  - De no hacerlo así, se podría provocar una descarga eléctrica, un incendio, problemas con el producto o lesiones personales.
- Si advierte olor a quemado o a humo en el frigorífico, desenchúfelo de inmediato y póngase en contacto con el centro de servicio técnico de Samsung Electronics.
  - De no hacerlo así, se podría provocar una descarga eléctrica o un incendio.
- Desenchufe el electrodoméstico de la toma de corriente antes de cambiar las lámparas interiores del frigorífico.
  - De lo contrario, hay peligro de descarga eléctrica.
- Si tiene dificultades para cambiar una lámpara que no sea LED, póngase en contacto con un centro de servicio técnico de Samsung.
- Conecte el enchufe firmemente en la toma mural.



- 
- No utilice enchufes o cables dañados, ni tomas de pared sueltas.
    - Se podría producir una descarga eléctrica o un incendio.

## Precauciones de uso

---

### PRECAUCIÓN

- No vuelva a congelar alimentos que han sido descongelados.
  - Los alimentos que han sido congelados y después descongelados desarrollan bacterias nocivas más rápido que los alimentos frescos.
  - Una segunda descongelación romperá las paredes de más células, lo que supondrá una pérdida de humedad y un cambio en la integridad del producto.
- No descongele la carne a temperatura ambiente.
  - La seguridad dependerá de si el producto crudo se trató de una manera idónea.
- No guarde botellas de vidrio ni bebidas carbónicas en el congelador.
  - El envase se puede congelar y romper y provocar lesiones personales.
- Utilice solo la máquina de hielo proporcionada con el frigorífico.
- Si tiene la intención de ausentarse de su casa mucho tiempo (de vacaciones, por ejemplo) y no va a utilizar los dispensadores de agua o de hielo, cierre la válvula de agua.
  - De lo contrario, pueden producirse fugas de agua.

## Información de seguridad

---

- Si no va a utilizar el frigorífico durante un período de tiempo prolongado (3 semanas o más), vacíelo (incluido el depósito del hielo), desenchúfelo, cierre la válvula de agua, seque el exceso de humedad de las paredes interiores y deje las puertas abiertas para evitar la aparición de olores y moho.
- Para conseguir el mejor rendimiento del producto:
  - No ponga alimentos demasiado cerca de las salidas de ventilación de la parte posterior del frigorífico ya que podrían obstruir la circulación del aire del compartimento del frigorífico.
  - Envuelva los alimentos adecuadamente o póngalos en un recipiente hermético antes de guardarlos en el frigorífico.
  - Sea estricto con los tiempos de almacenamiento máximo y las fechas de caducidad de los alimentos congelados.
  - No es necesario que desenchufe el frigorífico de la fuente de alimentación si va a ausentarse menos de tres semanas. Sin embargo, si va a estar ausente más de tres semanas, retire todos los alimentos y el hielo del depósito del hielo, desenchufe el frigorífico, cierre la válvula de agua, seque el exceso de humedad de las paredes interiores y deje las puertas abiertas para evitar la aparición de olores y moho.
- Garantía de servicio y modificaciones.
  - El servicio de garantía de Samsung no cubre los cambios o modificaciones realizados por un tercero a este frigorífico y Samsung no se hace responsable de los problemas relacionados con la seguridad que se deriven de las modificaciones realizadas por terceros.



- No obstruya las rejillas de ventilación internas del frigorífico.
  - Si bloquea las salidas, en especial con bolsas de plástico, el frigorífico se puede enfriar en exceso. Si un periodo de enfriamiento es demasiado largo, el filtro del agua se puede romper y provocar fugas de agua.
- Utilice solo la máquina de hielo proporcionada con el frigorífico.
- Elimine el exceso de humedad del interior y deje las puertas abiertas.
  - De lo contrario, pueden generarse malos olores y mohos.
- Si ha desconectado el frigorífico de la fuente de alimentación, deberá esperar al menos cinco minutos antes de volver a conectarlo.
- Si el frigorífico se moja, desenchúfelo y póngase en contacto con el centro de servicio técnico de Samsung Electronics.
- No golpee ni aplique una fuerza excesiva sobre las superficies de vidrio.
  - La rotura del vidrio puede causar lesiones personales o daños materiales.
- Llene el depósito de agua y las cubiteras solo con agua potable (agua del grifo, mineral o depurada).
  - No llene el depósito con té ni bebidas isotónicas. Podría dañar el frigorífico.
- Tenga cuidado de no pillarse los dedos.
- Si el frigorífico se llena de agua, póngase en contacto con el servicio técnico más cercano.
  - Hay peligro de descarga eléctrica o incendio.

## Información de seguridad

---

- No guarde aceite vegetal en los compartimentos de la puerta del frigorífico. El aceite puede solidificarse, lo que alterará su sabor y la facilidad de uso. Además, el envase abierto puede gotear y el aceite vertido puede agrietar el compartimento de la puerta. Una vez abierto el envase de aceite, es mejor guardarlo en un lugar fresco y a la sombra, como un armario o despensa.
  - Ejemplos de aceite vegetal: aceite de oliva, de maíz, de pepitas de uva, etc.

## Precauciones de limpieza

---

### PRECAUCIÓN

- No rocíe agua directamente en el interior ni en el exterior del frigorífico.
  - Hay riesgo de descarga eléctrica o incendio.
- No utilice un secador de pelo para secar el interior del frigorífico.
- No ponga una vela encendida en el interior del frigorífico para eliminar los malos olores.
  - Se podría producir una descarga eléctrica o un incendio.
- No rocíe el visor directamente con limpiadores en aerosol.
  - Los caracteres impresos del visor se pueden borrar.
- Si ha penetrado en el aparato cualquier sustancia extraña como agua, desenchufe el cable y póngase en contacto con el centro de servicio técnico más cercano.
  - De no hacerlo así, se podría provocar una descarga eléctrica o un incendio.

- Utilice un paño limpio y seco para eliminar cualquier resto de polvo o suciedad de las clavijas del enchufe. No utilice un paño húmedo o mojado para limpiar el enchufe.
  - Hay peligro de incendio o descarga eléctrica.
- No rocíe agua directamente sobre el aparato para limpiarlo.
- No limpie con benceno, disolventes, lejía ni cloruro.
  - Podría dañar la superficie y provocar un incendio.
- No introduzca los dedos ni otros objetos en el orificio del dispensador.
  - Hay riesgo de lesiones personales o daños materiales.
- Antes de realizar tareas de limpieza o de mantenimiento, desenchufe el aparato de la toma mural.
  - De no hacerlo así, se podría provocar una descarga eléctrica o un incendio.
- Utilice una esponja limpia o un paño suave y un detergente neutro disuelto en agua tibia para limpiar el frigorífico.
- No utilice limpiadores abrasivos ni muy fuertes, como limpiacristales, limpiadores corrosivos, líquidos inflamables, ácido clorhídrico, ceras limpiadoras, detergentes concentrados, lejías ni limpiadores que contengan petróleo en las superficies exteriores (puertas y paneles), piezas de plástico, revestimientos de puertas e interiores y juntas.
  - Pueden rayar o dañar el material.
- Cuando los estantes o las tapas de vidrio están fríos, no los limpie con agua tibia. Los estantes y las tapas de vidrio pueden romperse si se exponen a cambios bruscos de temperatura o a impactos como golpes o caídas.

# Información de seguridad

---

## Advertencias de eliminación muy importantes

---

### **ADVERTENCIA**

- Deshágase del embalaje de este aparato de forma respetuosa con el medio ambiente.
- Antes de deshacerse de un aparato compruebe que no estén deteriorados los tubos de la parte posterior.
- Se utilizan los refrigerantes R-600a o R-134a. Compruebe la etiqueta del compresor situada en la parte posterior del electrodoméstico o la etiqueta de especificaciones del interior del frigorífico para ver cuál es el refrigerante utilizado. Si este frigorífico contiene gases inflamables (refrigerante R-600a), póngase en contacto con las autoridades locales para eliminar este aparato de forma segura.
- Cuando se deshaga de este frigorífico, quite la puerta y los cierres y pestillos de la puerta para que no pueda quedar atrapado en su interior un niño pequeño o un animal. No deje que los niños jueguen con el electrodoméstico. Si un niño queda atrapado dentro se puede lesionar o morir asfixiado.
  - Si un niño queda atrapado dentro se puede lesionar y morir asfixiado.
- Se usa ciclopentano en el aislante. Los gases de los materiales aislantes requieren un procedimiento especial de eliminación. Póngase en contacto con las autoridades locales para deshacerse de este aparato de forma segura para el medio ambiente.

- 
- Guarde los materiales del embalaje fuera del alcance de los niños, ya que pueden ser peligrosos para ellos.
    - Si un niño mete la cabeza en una bolsa, se podría asfixiar.

### **Consejos adicionales para un uso correcto**

---

- En el caso de un fallo de corriente, llame a la oficina local de su compañía eléctrica y solicite información sobre la duración de la interrupción del suministro.
  - La mayoría de los cortes de electricidad que se solucionan en una o dos horas no afectan a la temperatura del frigorífico. Sin embargo, mientras el aparato esté sin corriente abra la puerta lo menos posible.
  - Si el fallo de corriente supera las 24 horas, saque todos los alimentos congelados y deséchelos.
- Es posible que el frigorífico no funcione correctamente (descongelación del contenido o temperatura del compartimento de los congelados demasiado alta) si se ha mantenido durante un tiempo excesivo en un lugar donde la temperatura ambiente esté constantemente por debajo de las temperaturas para las que se ha diseñado este frigorífico.
- En el caso de determinados alimentos, mantenerlos refrigerados puede tener un efecto negativo sobre la conservación debido a sus propiedades.



## Información de seguridad

---

- Este aparato no genera escarcha y no es necesario descongelarlo manualmente. Esta función se realiza automáticamente.
- El aumento de la temperatura durante la descongelación cumple con los requisitos ISO. Si desea evitar un aumento indebido de la temperatura de los alimentos congelados durante la descongelación del aparato, envuélvalos con varias capas de papel de periódico.
- No vuelva a congelar alimentos que se hayan descongelado completamente.



---

## Instrucciones sobre los RAEE

---



Eliminación correcta de este producto (Residuos de aparatos eléctricos y electrónicos)  
(Se aplica en países con sistemas de recolección por separado)

La presencia de este símbolo en el producto, accesorios o material informativo que lo acompañan, indica que al finalizar su vida útil ni el producto ni sus accesorios electrónicos (como el cargador, cascos, cable USB) deberán eliminarse junto con otros residuos domésticos. Para evitar los posibles daños al medio ambiente o a la salud humana que representa la eliminación incontrolada de residuos, separe estos productos de otros tipos de residuos y reciclelos correctamente. De esta forma se promueve la reutilización sostenible de recursos materiales.

Los usuarios particulares pueden contactar con el establecimiento donde adquirieron el producto o con las autoridades locales pertinentes para informarse sobre cómo y dónde pueden llevarlo para que sea sometido a un reciclaje ecológico y seguro.

Los usuarios comerciales pueden contactar con su proveedor y consultar las condiciones del contrato de compra. Este producto y sus accesorios electrónicos no deben eliminarse junto a otros residuos comerciales.

Para obtener información sobre los compromisos medioambientales y las obligaciones reglamentarias del producto de Samsung, por ejemplo, REACH, WEEE y pilas, visite nuestra página de sostenibilidad disponible a través de [www.samsung.com](http://www.samsung.com)

(Solo para productos que se venden en países europeos y Reino Unido)

# Instalación

Antes de instalar el frigorífico, siga detenidamente estas instrucciones para asegurar una instalación correcta y evitar accidentes.

## ⚠ ADVERTENCIA

- Utilice este frigorífico solo para las funciones propias que se describen en este manual.
- Los servicios de reparación debe efectuarlos un técnico cualificado.
- Deshágase del embalaje de este aparato en conformidad con la normativa local.
- Para prevenir descargas eléctricas, desenchufe el cable de alimentación antes de las operaciones de servicio o reemplazo.

## Descripción general del frigorífico

La imagen real y las piezas proporcionadas con el frigorífico pueden variar en función del modelo y del país.

Tipo normal

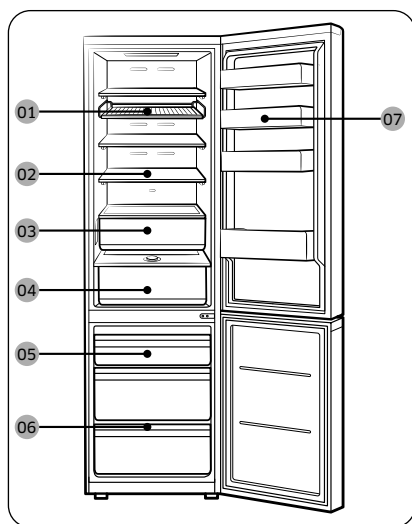

Tipo dispensador

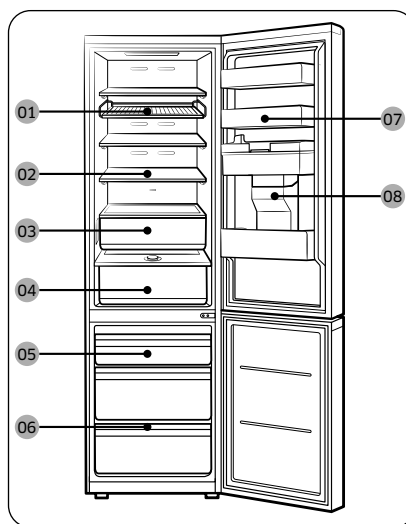

**01** Rejilla y estante \*

**02** Estante del frigorífico /  
Estante abatible \*

**03** Frescor Óptimo+ \*

**04** Humedad Fresca\* /  
Humedad Fresca+ \*

**05** Cajón del congelador

**06** Estante del congelador \*

**07** Compartimento de la puerta  
del frigorífico

**08** Depósito de agua \*\*



\* solo modelos aplicables

\*\* solo en modelos de tipo dispensador

#### **NOTA**

- Para mayor eficiencia energética, asegúrese de que todos los estantes, cajones y cestas están en su posición original.
- Si necesita más espacio puede quitar todos los cajones y colocar el «estante del congelador» (solo modelos aplicables) en el cajón inferior del congelador, ya que esto no afecta a las características mecánicas ni térmicas. El volumen declarado del compartimento para almacenar alimentos congelados se ha calculado sin estos cajones.
- Sonará una alarma si la puerta del congelador se abre más de 4<sup>o</sup> durante más de 2 minutos. Cierre la puerta del congelador cuando oiga la alarma. (solo en los modelos RB38A\*B\*A\*\*\*, RB38A\*B\*B\*\*\* y RB38A\*B\*3\*\*\*)

## Instalación paso a paso

### PASO 1 Selección de la ubicación

#### Requisitos del lugar:

- Superficie sólida y nivelada sin alfombras ni suelos que puedan obstruir la ventilación
- Alejado de la luz directa del sol
- Espacio suficiente para abrir y cerrar la puerta
- Alejado de fuentes de calor
- Espacio suficiente para tareas de mantenimiento y reparación
- Rango de temperatura: entre 10 °C y 43 °C

# Instalación

## Espacio requerido

Consulte las imágenes y las tablas siguientes para conocer el espacio necesario para la instalación.

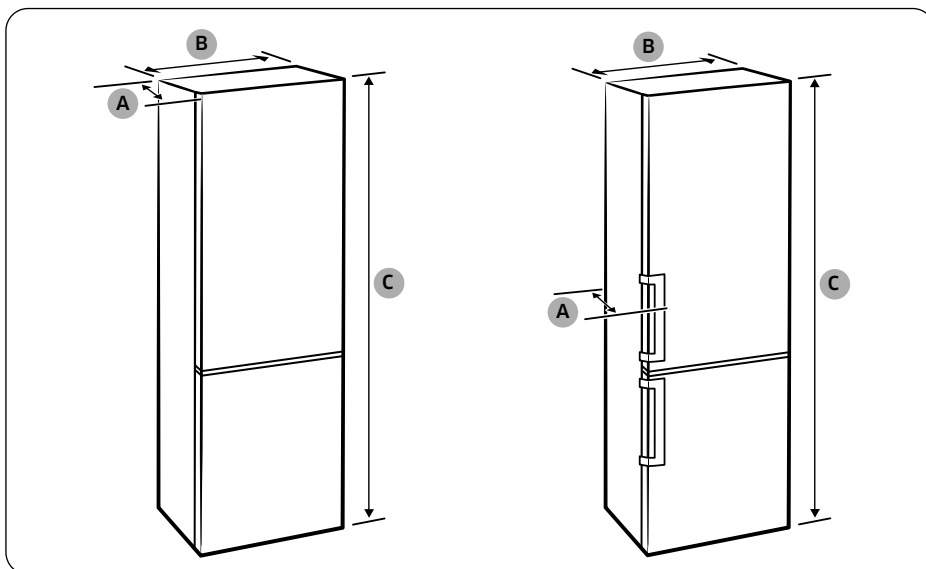

Instalación

Modelo	Tipo tirador empotrado			Tipo tirador de barra			Tipo de Bespoke	
	RB34T* RB3CT* RL34T* RB33B* RB34C* RL34C*	RB36T* RB3DT* RL36T* RB36C* RL36C*	RB38T* RB3ET* RL38T* RB38C* RL38C*	RB34T* RB3CT* RL34T*	RB36T* RB3DT* RL36T*	RB38T* RB3ET* RL38T*	RB34A* RL34A* RB34C* RL34C*	RB38A* RL38A* RB38C* RL38C*
Profundidad «A»	658			720			658	
Anchura «B»	595			595			595	
Altura total «C»	1853	1935	2030	1853	1935	2030	1853	2030

(unidad: mm)

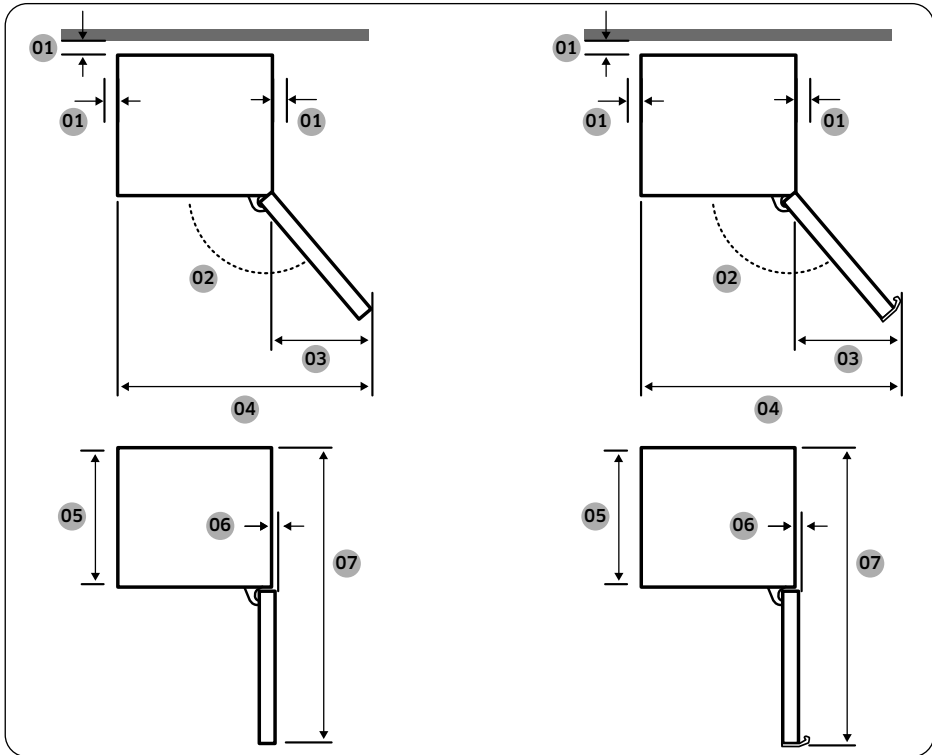

Instalación

Modelo	Tipo tirador empotrado	Tipo tirador de barra	Tipo de Bespoke
01	se recomienda más de 50 mm	se recomienda más de 50 mm	se recomienda más de 50 mm
02	135°	135°	105°
03	404	433	191
04	999	1028	786
05	595	595	595
06	6	6	0
07	1210	1217,5	1207

(unidad: mm)

**NOTA**

Las medidas de la tabla pueden variar según el método de medición.

# Instalación

## PASO 2 Espaciador (solo modelos aplicables)

### NOTA

El número de espaciadores proporcionados varía en función del modelo. Coloque todos los espaciadores proporcionados.

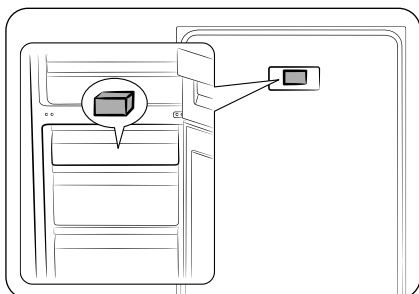

1. Abra la puerta y localice el espaciador proporcionado (bloque gris).
2. Desembale el espaciador y móntelo en la parte posterior del refrigerador, como se muestra. Ayudan a ventilar aire hacia la pared posterior y a ahorrar consumo de energía.

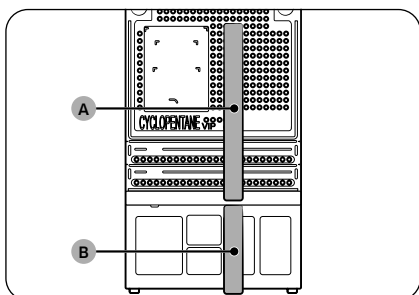

3. Coloque el espaciador (A, esponja) y el espaciador (B, esponja) proporcionados como se muestra en la figura para obtener una eficiencia energética óptima.

### PRECAUCIÓN

- Si el refrigerador no está enrasado con el armario, puede cortar los espaciadores para que el refrigerador quede enrasado con el armario, pero no se puede garantizar una eficiencia energética óptima.
- Asegúrese de que el espaciador o espaciadores colocados estén en contacto con la pared cuando coloque el refrigerador en el lugar de instalación.

### PASO 3 Pavimento

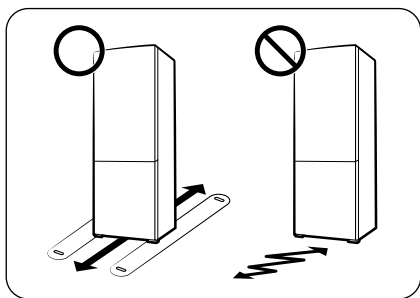

- La superficie de instalación debe poder sostener un frigorífico a plena carga.
- Para proteger el suelo, coloque un trozo grande de cartón en cada pata del frigorífico.
- Una vez el frigorífico se encuentre en la ubicación definitiva, no lo desplace a menos que sea necesario a fin de proteger el suelo. Si debe hacerlo, cubra el espacio de desplazamiento con papel grueso o tela, por ejemplo una alfombra vieja.

# Instalación

## PASO 4 Regulación de las patas de ajuste

### ⚠ PRECAUCIÓN

- El frigorífico debe estar nivelado sobre un suelo plano y sólido. De no hacerlo, puede causar daños al frigorífico o lesiones físicas.
- La nivelación debe hacerse con el frigorífico vacío. Asegúrese de que no quedan alimentos dentro del frigorífico.
- Por razones de seguridad, debe ajustar la parte delantera un poco más alta que la posterior.

El frigorífico puede nivelarse mediante el tornillo especial (nivelador) de las patas delanteras. Use un destornillador de punta plana para la nivelación.

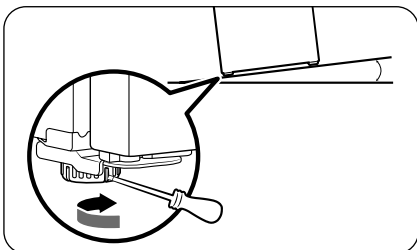

### Para ajustar la altura del lado izquierdo:

Introduzca un destornillador de punta plana en el nivelador de la pata delantera izquierda. Gire el nivelador en el sentido de las agujas del reloj para subir y en el sentido contrario al de las agujas del reloj para bajar.

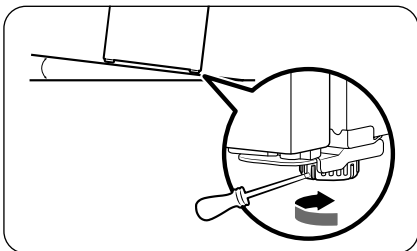

### Para ajustar la altura del lado derecho:

Introduzca un destornillador de punta plana en el nivelador de la pata delantera derecha. Gire el nivelador en el sentido de las agujas del reloj para subir y en el sentido contrario al de las agujas del reloj para bajar.



## PASO 5 Configuración inicial

Siga estos pasos para que su frigorífico esté totalmente operativo.

1. Retire la espuma PE de cada esquina de los estantes, cuya función es proteger el frigorífico durante el transporte.
2. Enchufe el cable de alimentación en la toma mural para encender el frigorífico.
3. Abra la puerta y compruebe si se enciende la luz interior.
4. Ajuste el control a la temperatura más baja y espere alrededor de una hora. Luego el frigorífico se enfriará ligeramente y el motor funcionará con suavidad.
5. Espere hasta que el frigorífico alcance la temperatura ajustada. Ahora el frigorífico está a punto para funcionar.

### NOTA

Cuando el frigorífico se enciende, suena la alarma. Para apagar la alarma, pulse < , ○ o > .

## PASO 6 Alarma de temperatura (solo modelos aplicables)

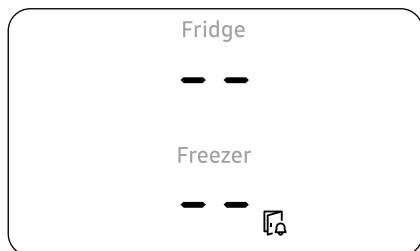

- Si la temperatura del congelador es demasiado elevada debido a un fallo de corriente, la pantalla parpadea tal como se muestra en la imagen.
  - Cuando se pulsa cualquier botón (< , ○ , o >) en la pantalla destella durante 5 segundos la «temperatura más alta» que se haya alcanzado en el compartimento del congelador y del frigorífico.
- Esta advertencia puede tener lugar:
  - Cuando el electrodoméstico se enciende por primera vez tras su instalación.
  - Si el congelador está a una temperatura demasiado alta debido a un fallo eléctrico.

## PASO 7 Comprobación final

Una vez finalizada la instalación, compruebe que:

- El frigorífico está enchufado en una toma eléctrica y conectado correctamente a tierra.
- El frigorífico está instalado sobre una superficie plana y nivelada y separado razonablemente de la pared o del armario.
- El frigorífico está nivelado y se apoya firmemente sobre el suelo.
- La puerta se abre y cierra libremente, y la luz interior se enciende automáticamente al abrir la puerta.



# Funcionamiento

## Panel principal (solo en modelos aplicables)

El aspecto real del panel principal puede diferir del de la imagen, y su diseño puede cambiar sin previo aviso.

### Tipo de botón

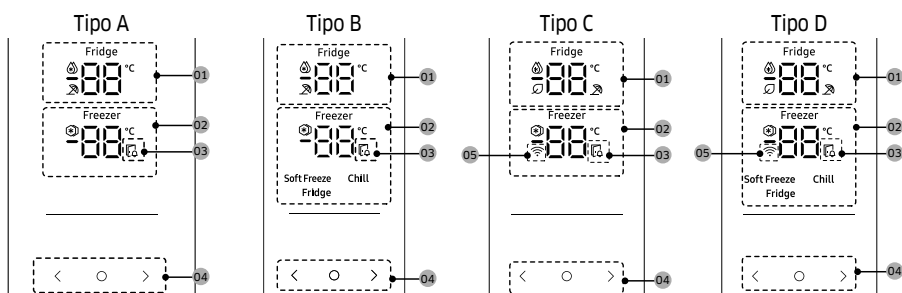

<b>01</b> Indicador de frigorífico	<ul style="list-style-type: none"> <li>Muestra la temperatura actual o deseada del frigorífico.</li> <li>🔥 indica que la función Enfriamiento rápido está activa.</li> <li>🌴 indica que la función Vacaciones está activa.</li> <li>El icono 📶 aparece si activa el AI Energy Mode en la aplicación SmartThings. (solo modelos aplicables)</li> </ul>
<b>02</b> Indicador de congelador	<ul style="list-style-type: none"> <li>Muestra la temperatura actual o deseada del congelador.</li> <li>❄️ indica que la función Congelación rápida está activa.</li> </ul>
<b>03</b> Indicador de puerta abierta	<p>Este indicador parpadea con una alarma si la puerta se deja abierta más de 2 minutos.</p>
<b>04</b> Botones	<ul style="list-style-type: none"> <li>Cuando la pantalla está apagada, pulse cualquier botón para encenderla.</li> <li>Use ○ para seleccionar el frigorífico o congelador, y &lt; &gt; para seleccionar la temperatura o función deseada para el compartimento seleccionado.</li> </ul>
<b>05</b> Indicador de conexión a la red	<ul style="list-style-type: none"> <li>Este icono indica que el frigorífico está conectado a una red. Si el icono de Wi-Fi parpadea, le recomendamos que conecte su frigorífico con la aplicación SmartThings. Puede controlar y supervisar su frigorífico a través de la aplicación SmartThings. Para obtener más información, consulte la sección <b>SmartThings (solo modelos aplicables)</b>.</li> </ul>

### 📌 NOTA

- El panel de control está diseñado para permanecer apagado cuando el frigorífico no se usa. Solo se activa y se enciende cuando se abre la puerta o se pulsan los botones.



- Si la puerta se deja abierta durante 5 minutos, la luz interna parpadeará durante 5 minutos y se apagará. Esto sirve para alertar a las personas portadoras de deficiencias auditivas de que la puerta está abierta. Tenga en cuenta que esta función es normal.



### Ajuste de la temperatura o función

1. Pulse cualquier botón ( < , ○ o > ) para activar la pantalla.
  - Este paso puede que no se aplique a algunos modelos.
2. Pulse ○ para seleccionar el frigorífico o el congelador.
  - Parpadea el indicador del compartimento correspondiente.
  - El símbolo de grados Celsius (°C) no parpadea.
3. Pulse < o > para seleccionar la temperatura o la función deseada.
  - Consulte la tabla para ver la selección disponible para cada compartimento.

Fridge (Frigorífico)	<ul style="list-style-type: none"> <li>• Selección disponible: 🧊 (Enfriamiento rápido) ↔ 1 °C ↔ 2 °C ↔ 3 °C ↔ 4 °C ↔ 5 °C ↔ 6 °C ↔ 7 °C ↔ 🏖️ (Vacaciones)</li> <li>• Enfriamiento rápido acelera el proceso de enfriamiento con la velocidad máxima del ventilador. El frigorífico funciona a la máxima velocidad durante dos horas y media, y luego vuelve a la temperatura anterior.</li> <li>• Si se va de vacaciones o de viaje de negocios o si no piensa utilizar el frigorífico durante un periodo prolongado, use el modo Vacaciones. La temperatura del frigorífico permanecerá por debajo de 17 °C, pero el congelador seguirá activo con la configuración anterior.</li> </ul>
----------------------	---

# Funcionamiento

## Freezer (Congelador)

- Selección disponible:  
[Tipo A, C]:  (Congelación rápida) ↔ -23 °C ↔ -22 °C ↔ -21 °C ↔ -20 °C ↔ -19 °C ↔ -18 °C ↔ -17 °C ↔ -16 °C ↔ -15 °C  
[Tipo B, D]:  (Congelación rápida) ↔ -23 °C ↔ -22 °C ↔ -21 °C ↔ -20 °C ↔ -19 °C ↔ -18 °C ↔ -17 °C ↔ -16 °C ↔ -15 °C ↔ Soft Freeze (Congelación suave) (-5 °C) ↔ Chill (Frio) (-1 °C) ↔ Fridge (Frigorífico) (2 °C)
- La Congelación rápida acelera el proceso de congelación a su máxima velocidad. El congelador funciona a la máxima velocidad durante 50 horas y luego vuelve a la temperatura anterior. Para congelar grandes cantidades de alimentos, active Congelación rápida al menos 20 horas antes de guardar alimentos en el congelador.
- **Descripciones de los modos del congelador (solo para el tipo B, D)**
  - Soft Freeze (Congelación suave) (-5 °C): Para conservar el pescado y la carne congelados antes de descongelarlos adecuadamente.
  - Chill (Frio) (-1 °C): Ideal para almacenar carnes y mariscos frescos.
  - Fridge (Frigorífico) (2 °C): Para conservar frutas y verduras.

### **PRECAUCIÓN (Solo para el tipo B, D)**

- Si ajusta el modo Freezer (Congelador) a Soft Freeze (Congelación suave) , Chill (Frio) o Fridge (Frigorífico), la temperatura del congelador aumentará y los alimentos almacenados pueden perder jugo al comenzar a descongelarse.
- No almacene la carne o el pescado durante un tiempo prolongado en el modo de Soft Freeze (Congelación suave) o Chill (Frio) . Pueden estropearse, ya que la temperatura en dichos modos no es adecuada para conservar la carne o el pescado durante mucho tiempo.

### **NOTA**

El uso de esta función aumenta el consumo energético del frigorífico. No se olvide de desactivarla cuando no la utilice y restablezca el ajuste de temperatura original del congelador.

4. Espere a que el indicador del compartimento seleccionado deje de parpadear o pulse  para confirmar su selección.

### **NOTA**

El uso de Enfriamiento rápido o Congelación rápida aumenta el consumo de energía.

### Activa o desactiva la conexión wifi (solo modelos aplicables)

Para activar o desactivar la conexión wifi, toque y mantenga presionado > durante 10 segundos. La pantalla muestra el estado de la conexión wifi durante 5 segundos (tal como se muestra en la imagen).

Wifi activada

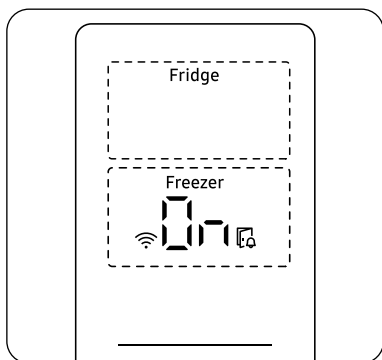

Wifi desactivada

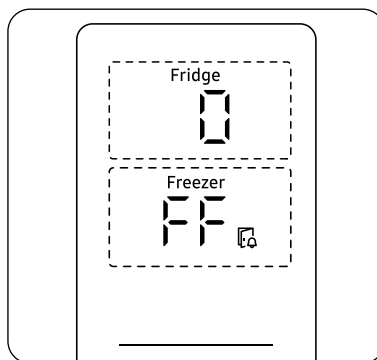

#### NOTA

- Cuando configure la conexión wifi para conectar el refrigerador a la aplicación SmartThings, las funciones wifi activada/desactivada se encienden.
- Para obtener más información, consulte la sección **SmartThings** (solo modelos aplicables).

# Funcionamiento

## Tipo dial

### Frigorífico/congelador

Para garantizar el mejor rendimiento, se recomienda ajustar la temperatura a «3».

Utilice el dial de control del frigorífico/congelador para seleccionar la temperatura preestablecida deseada para el frigorífico y el congelador. Consulte en la tabla a continuación el dial para conocer la temperatura preestablecida de cada nivel.

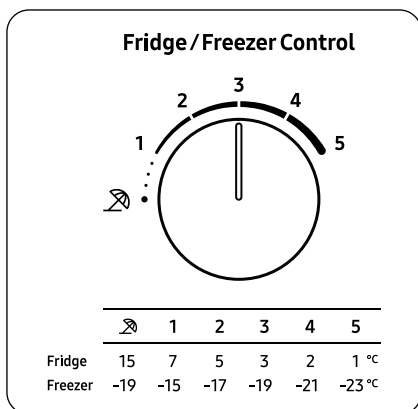

- Para disminuir la temperatura y obtener un efecto de enfriamiento fuerte, ajuste el control de temperatura al nivel 4-5.
- Para aumentar la temperatura y obtener un efecto de enfriamiento suave, ajuste el control de temperatura al nivel 1-2.

### ⚠ PRECAUCIÓN

- En invierno, no ajuste el control de temperatura al nivel 4-5. Puede causar problemas con la capacidad de enfriamiento.
- En verano, no ajuste el control de temperatura al nivel 1-2. Esto también puede causar problemas con la capacidad de enfriamiento.

## Vacaciones

Si se va de vacaciones o de viaje de negocios, o si no piensa utilizar el frigorífico durante un periodo prolongado, use el modo Vacaciones.

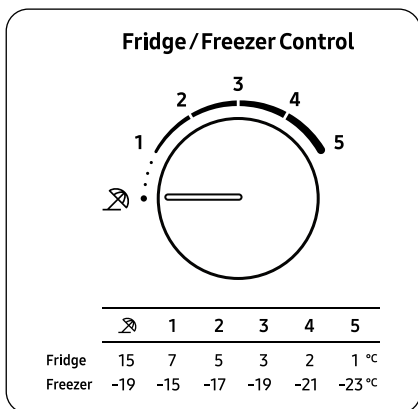

Para activar el modo Vacaciones, gire el dial de control del frigorífico/congelador a la posición . La temperatura del frigorífico permanecerá controlada por debajo de 15 °C y el congelador permanecerá controlado por debajo de -19 °C.

### **NOTA**

Es muy recomendable vaciar el compartimento del frigorífico y asegurarse de que la puerta está cerrada.

# Funcionamiento

## SmartThings (solo modelos aplicables)

### Instalación

Visite Google Play Store, Galaxy Apps o Apple App Store y busque «SmartThings». Descargue e instale en su dispositivo inteligente la aplicación SmartThings proporcionada por Samsung Electronics.

#### NOTA

- La versión de software compatible de la aplicación SmartThings está sujeta a cambios de conformidad con la política de compatibilidad del sistema operativo que proporciona el fabricante. Además, en cuanto a la aplicación SmartThings o a las funciones que admite la aplicación, la nueva política de actualización de la aplicación en la versión existente del sistema operativo se puede suspender debido a razones de uso o seguridad.
- La aplicación SmartThings está sujeta a cambios sin previo aviso para mejorar la facilidad de uso o el rendimiento. Como la versión del sistema operativo del teléfono móvil se actualiza cada año, SmartThings también se actualiza continuamente de acuerdo con el último sistema operativo. Si tiene alguna pregunta sobre los elementos mencionados anteriormente, póngase en contacto con nosotros en [st.service@samsung.com](mailto:st.service@samsung.com)
- Entre los sistemas de cifrado recomendados se incluyen WPA/TKIP y WPA2/AES. El resto de protocolos de autenticación wifi no estándares o más recientes no son compatibles.
- Las redes inalámbricas pueden resultar afectadas por los entornos de comunicación inalámbrica que las rodean.
- Si su proveedor de servicios de Internet ha registrado la dirección MAC de su PC o módem para identificación, su Samsung Smart Refrigerator puede fallar al conectarse a Internet. En este caso, póngase en contacto con su proveedor de servicios de Internet para recibir asistencia técnica.
- La configuración de firewall de su sistema de red puede impedir que su Samsung Smart Refrigerator acceda a Internet. Póngase en contacto con su proveedor de servicios de Internet para recibir asistencia técnica. Si el síntoma continúa, póngase en contacto con un centro de servicio local de Samsung o con el establecimiento de compra.
- Para configurar los ajustes del punto de acceso (PA) inalámbrico, consulte el manual de usuario del PA (enrutador).
- Los Samsung Smart Refrigerators admiten tanto los protocolos de wifi 2.4 GHz con IEEE 802.11 b/g/n como Soft-AP. (Se recomienda IEEE 802.11 n).
- Es posible que los enrutadores inalámbricos wifi no autorizados no logren conectarse a los frigoríficos inteligentes Samsung correspondientes.



---

## Cuenta Samsung

Para usar la aplicación, se le pedirá que registre su cuenta de Samsung. Si no tiene una cuenta de Samsung, siga las instrucciones en pantalla de la aplicación para crear una cuenta de Samsung gratuita.

## Introducción

Encienda el dispositivo que desea conectar, abra la aplicación SmartThings en su teléfono y siga las instrucciones que se indican a continuación.

Si aparece un mensaje de nuevo dispositivo encontrado, pulse **ADD NOW (AÑADIR AHORA)**.

Si no aparece ningún mensaje, pulse el botón **+** y seleccione el dispositivo que desea conectar de la lista de dispositivos disponibles.

Si su dispositivo no aparece en la lista de dispositivos disponibles, pulse **Supported Devices (Dispositivos admitidos)**, seleccione el tipo de dispositivo (Frigorífico) y seleccione el modelo de dispositivo específico.

Siga las instrucciones de la aplicación para configurar su dispositivo. Una vez finalizada la configuración, su frigorífico aparecerá como una «tarjeta» en su pantalla de **Devices (Dispositivos)**.

## Aplicación del frigorífico

### Control integrado

Puede controlar y supervisar su frigorífico desde casa y desde fuera de ella.

- Pulse el icono de frigorífico en el Panel de SmartThings o el icono de Dispositivos en la parte inferior del Panel y, a continuación, pulse la «tarjeta» del frigorífico para abrir la página del Frigorífico.
- Revise el estado de funcionamiento o las notificaciones relativas a su frigorífico y, a continuación, cambie las opciones o los ajustes si es necesario.

### **NOTA**

Es posible que algunas opciones o ajustes del frigorífico no estén disponibles para el control remoto.



# Funcionamiento

Categoría	Elemento	Descripción
Supervisión	Temperatura del frigorífico	Muestra el ajuste de temperatura actual del frigorífico.
	Temperatura del congelador	Muestra el ajuste de temperatura actual del congelador.
	Supervisión de energía	Comprueba el consumo energético acumulado del refrigerador durante los últimos 180 días.
Funciones	Enfriamiento rápido	Puede activar o desactivar el enfriamiento rápido, y comprobar los ajustes actuales.
	Congelación rápida	Puede activar o desactivar la congelación rápida, y comprobar los ajustes actuales.
Alarmas	Temperatura excepcionalmente alta	Esta alarma se activa cuando la temperatura del frigorífico o del congelador es excepcionalmente elevada.
	Puerta abierta	Esta alarma se activa si la puerta del frigorífico o del congelador queda abierta durante más de 2 minutos.
AI Energy Mode (solo modelos aplicables)		<p>Puede activar o desactivar el AI Energy Mode en el menú Energy de la aplicación SmartThings.</p> <p>Puede verificar el estado del AI Energy Mode en la aplicación SmartThings. En algunos modelos, el icono  aparece en el panel principal para indicar que el AI Energy Mode está funcionando. (solo modelos aplicables)</p> <p>Al activar el AI Energy Mode, se reduce el consumo de energía, pero también se puede reducir el rendimiento de refrigeración.</p>



## Características especiales

La imagen real y las funciones especiales de su frigorífico pueden variar en función del modelo y del país.

### Dispensador de agua (solo modelos aplicables)

Con el dispensador puede obtener agua sin necesidad de abrir la puerta del frigorífico. El depósito de agua debe llenarse con agua potable antes de usarlo.

#### Para llenar el depósito con agua potable

Abra la puerta y localice el depósito de agua que está en la zona de los estantes de la puerta.

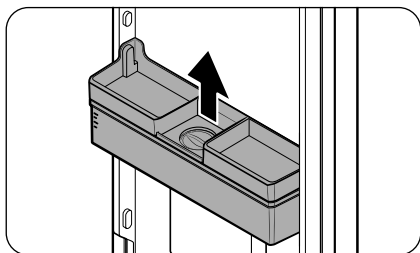

1. Sujete las asas laterales del depósito de agua y levántelo para extraerlo.

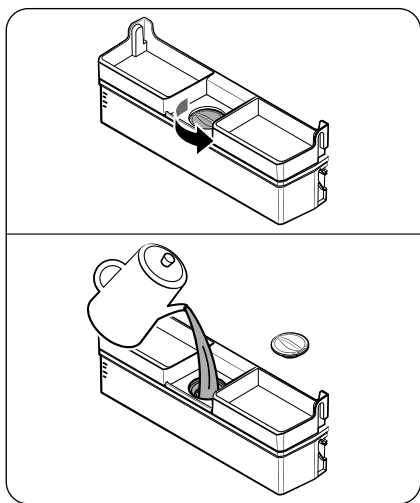

2. Llene el depósito de agua con 3,5 litros como máximo de agua potable (MAX). Puede quitar la tapa superior o la cubierta y verter el agua.

#### ⚠ PRECAUCIÓN

- El dispensador de agua está diseñado para proporcionar agua potable. Llène el depósito únicamente con agua potable. No lo llene con otros líquidos.
- No llene excesivamente el depósito para evitar que desborde.

#### 📖 NOTA

Antes del primer uso, limpie el interior del depósito de agua.

# Funcionamiento

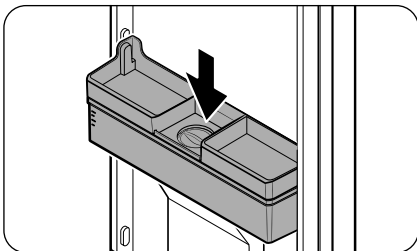

3. Vuelva a colocar el depósito de agua y cierre la puerta. Asegúrese de que la salida de agua del depósito queda delante.

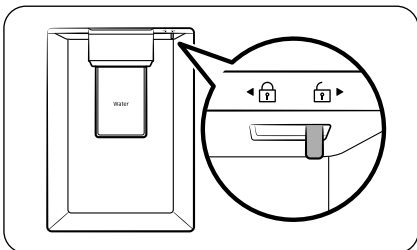

4. Ponga un vaso debajo de la salida de agua del dispensador y presione suavemente la palanca de este para obtener agua. Asegúrese de que el dispensador de agua está desbloqueado.

## PRECAUCIÓN

- No almacene objetos encima de la tapa del depósito de agua.
- No trate de llenar el depósito de agua sin extraerlo de la puerta.
- Asegúrese de que el depósito de agua está bien asentado.
- No utilice el frigorífico sin el depósito de agua. Podría disminuir el rendimiento y la eficiencia.
- Para evitar que el agua se derrame, asegúrese de alinear el vaso con la palanca del dispensador.

## NOTA

Si necesita disponer de más espacio, puede utilizar el depósito de agua para guardar alimentos. En tal caso, retire la tapa del depósito.

### Frescor Óptimo+ (solo modelos aplicables)

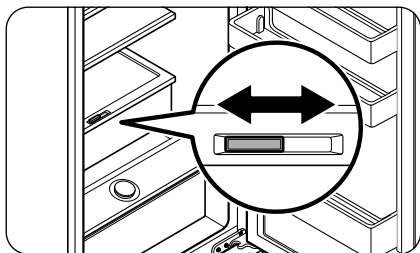

El cajón Frescor Óptimo+ permite dividir el área en dos zonas separadas usando el separador flexible. Almacene carne y pescado en el lado izquierdo del cajón Frescor Óptimo+ y verduras y frutas en el lado derecho.

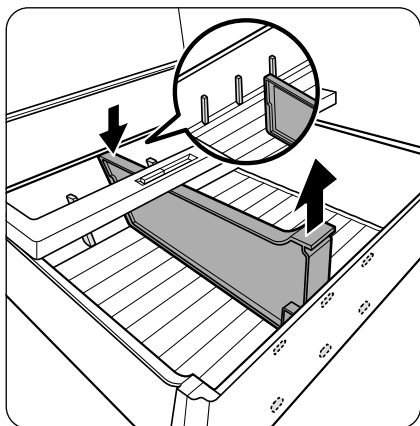

#### Retirar el separador flexible

Mientras presiona la parte trasera, tire de la parte delantera para retirarlo.

### Humedad Fresca+ (solo modelos aplicables)

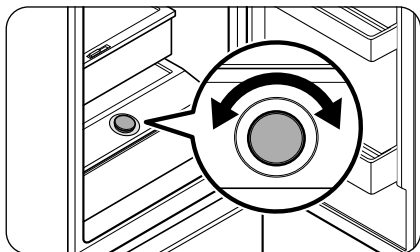

Humedad Fresca+ permite ajustar la humedad. Gire el dial de control a la izquierda o a la derecha para ajustar la humedad como desee.

# Funcionamiento

## Uso del estante superior (solo modelos aplicables)

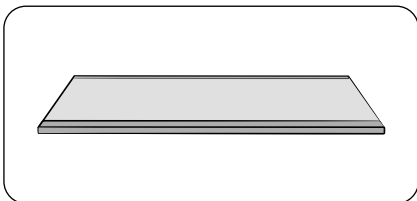

Si necesita más espacio puede quitar todos los cajones y colocar el «estante del congelador» en el cajón inferior, ya que esto no afecta a las características mecánicas ni térmicas.

El volumen declarado del compartimento para almacenar alimentos congelados se ha calculado sin estos cajones.

(En el caso del modelo Singapur, el volumen declarado se calcula quitando solo el cajón superior y el central).

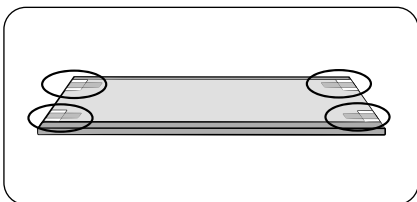

1. Separe la cinta adherida al estante.

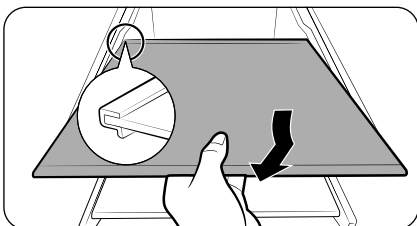

2. Saque todos los cajones para montar el estante.

3. Inserte el estante. Inserte primero la parte que sobresale del estante como se muestra en la figura.

### ⚠ PRECAUCIÓN

- No inserte el estante boca abajo ni en sentido inverso.
- Cuando no utilice el estante del congelador, guárdelo en un lugar seguro para su uso posterior.

### 📌 NOTA

Si guarda recipientes de cristal en el estante de vidrio templado, este se puede rayar debido a la fricción.

# Mantenimiento

## Inversión de la posición del tirador de la puerta (para modelos con tiradores de barras)

### NOTA

Este procedimiento se aplica tanto al compartimento del frigorífico como al del congelador.

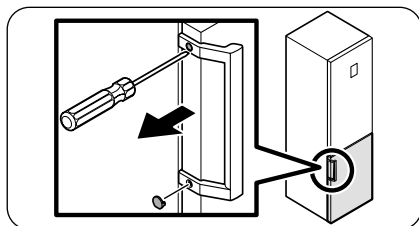

1. Utilice un destornillador de punta plana para quitar las tapas de los tornillos.
  - Después de retirar el tirador, coloque las tapas de los tornillos de nuevo en sus orificios.

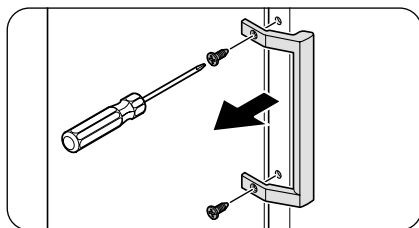

2. Utilice un destornillador Phillips para quitar los tornillos y desmontar el tirador.

### NOTA

Use estos tornillos para apretar el tirador en el lado opuesto.

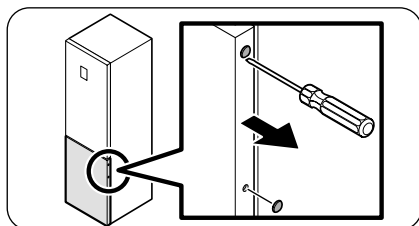

3. En el lado opuesto de la puerta, utilice un destornillador de punta plana para quitar las tapas de los tornillos.

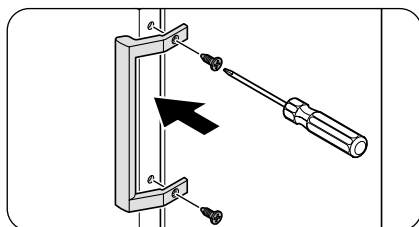

4. Coloque el tirador en el lado opuesto de la puerta y utilice un destornillador Phillips para fijar el tirador con los tornillos.

# Mantenimiento

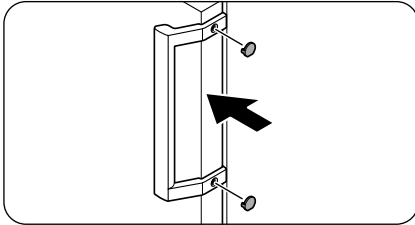

5. Coloque las tapas de los tornillos.

## Inversión de la puerta (solo modelos aplicables)

### ⚠ ADVERTENCIA

- Para inclinar o colocar el frigorífico son necesarias como mínimo 2 personas.
- Desenchufe el cable de alimentación antes de invertir las puertas.

### Herramientas necesarias (no suministradas)

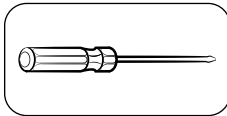

Destornillador Phillips

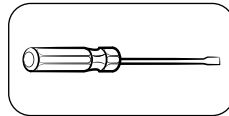

Destornillador de punta plana

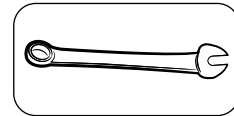

Llave de 11 mm

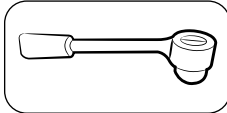

Llave de tubo de 10 mm

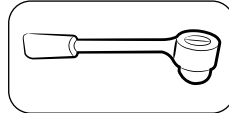

Llave de tubo de 8 mm



Llave de 10 mm

## Accesorios

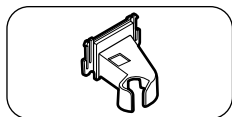

Cubierta de la bisagra superior izquierda

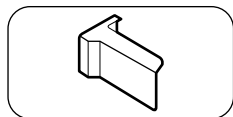

Cubierta de la puerta superior derecha (solo en modelos aplicables)

### ⚠ PRECAUCIÓN

- Tenga cuidado de no dañar los cables y conectores durante el proceso.
- Por razones de seguridad, durante el proceso de inversión mantenga todas las piezas pequeñas (tornillos, tapas, etc.) del refrigerico lejos del alcance de los niños.
- Asegúrese de dejar todos los tornillos y piezas retiradas en un lugar seguro durante el proceso de inversión de las puertas.

### 📖 NOTA

- Samsung recomienda que la inversión del sentido de apertura de la puerta solo la realicen proveedores de servicio aprobados por Samsung. El valor de este servicio correrá por cuenta del usuario.
- Antes de invertir las puertas, coloque algún material protector (como un cartón) en el suelo, sobre el que pueda colocar las piezas retiradas con seguridad, evitando daños durante todo el proceso.

## Inversión de la apertura de la puerta

### 📖 NOTA

Para los modelos con tiradores, invierta primero los tiradores. (Para obtener más información, consulte la sección «Inversión de la posición del tirador de la puerta (para modelos con tiradores de barras)».)

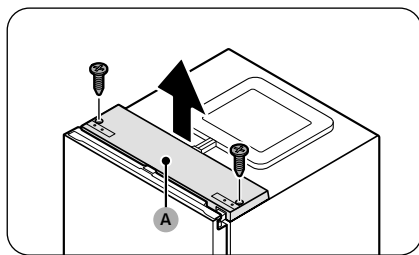

1. Con la puerta del refrigerico cerrada, utilice un destornillador Phillips para quitar los tornillos que sujetan la cubierta superior (A).

# Mantenimiento

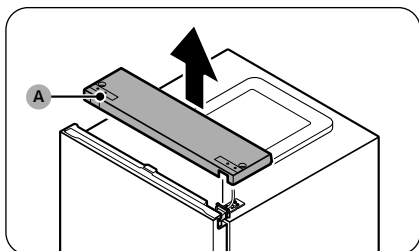

2. Con cuidado levante la **cubierta superior (A)** y colóquela sobre el frigorífico.
  - Tenga cuidado al levantar la **cubierta superior (A)**. Hay un cable conectado por debajo de la misma.

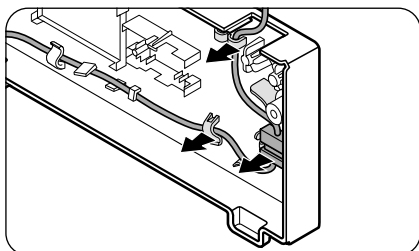

3. Retire el cable y el cable del conector que se encuentra por debajo de la cubierta superior.
  - Este paso puede que no se aplique a algunos modelos.

## ⚠ PRECAUCIÓN

No tire de los conectores con demasiada fuerza.

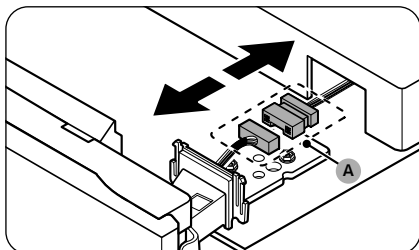

4. Desconecte el **conector de cables (A)**.
  - Este paso puede que no se aplique a algunos modelos.

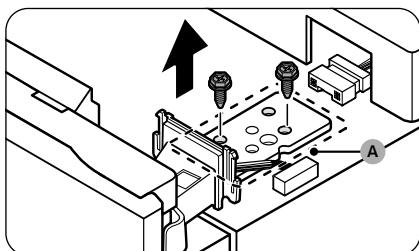

5. Utilice una llave de tubo (8 mm) para retirar los tornillos que sujetan la **bisagra superior (A)**.

## ⚠ PRECAUCIÓN

Para impedir que la puerta del frigorífico se caiga, asegúrese de sujetarla bien cuando retire los tornillos.

## 🔧 NOTA

También puede usar un destornillador Phillips para quitar los tornillos.



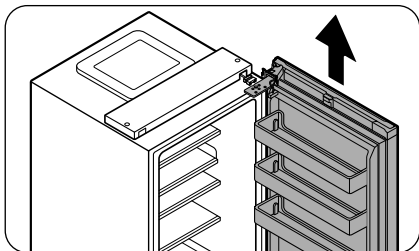

- Abra la puerta del frigorífico y después levante la puerta para separarla de la bisagra central. Guarde la puerta en un lugar seguro.

**⚠ PRECAUCIÓN**

La puerta pesa mucho. Tenga cuidado cuando la retire para evitar daños o lesiones.

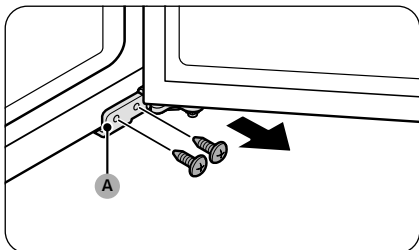

- Abra la puerta del congelador y, a continuación, utilice un destornillador Phillips para retirar los tornillos que sujetan la **bisagra inferior (A)**.

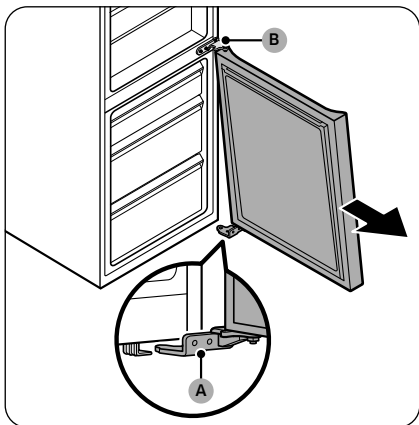

- Con la puerta del congelador apoyada sobre la **bisagra inferior (A)**, tire lentamente de la **bisagra inferior (A)** para retirarla del soporte inferior del frigorífico. Una vez quitada la **bisagra inferior (A)** del soporte, retírela de la puerta del congelador, y después empuje la puerta del congelador hacia abajo para retirarla de la **bisagra central (B)**.

**⚠ PRECAUCIÓN**

Para impedir que la puerta del congelador se caiga, asegúrese de sujetarla bien hasta que esté completamente separada de la **bisagra central (B)**.

# Mantenimiento

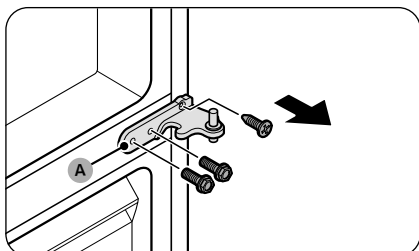

9. Utilice un destornillador Phillips y una llave de tubo (10 mm) para retirar los tornillos que sujetan la **bisagra central (A)**.

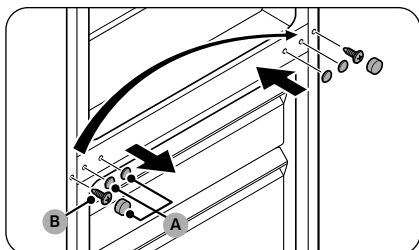

10. Retire las **tapas de los tornillos de la bisagra central (A)**, y después utilice un destornillador Phillips para quitar el **tornillo (B)**.

11. En el lado opuesto, utilice un destornillador Phillips para apretar el **tornillo (B)** y, a continuación, coloque las **tapas de los tornillos de la bisagra central (A)**.

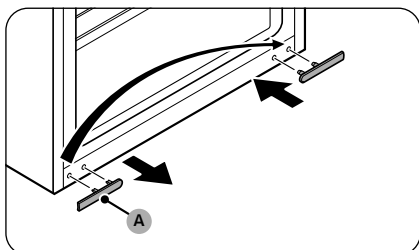

12. Retire la **tapa del tornillo de la bisagra inferior (A)** y colóquela en el lado opuesto.

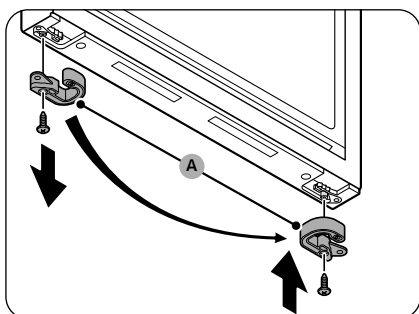

13. En la parte inferior de la puerta del congelador, retire el **tope de puerta (A)** y colóquelo en el lado opuesto de la puerta.

- Utilice un destornillador Phillips para retirar y apretar el tornillo que sujeta el **tope de puerta (A)**.
- Dele la vuelta al **tope de puerta (A)** antes de colocarlo en el lado opuesto.

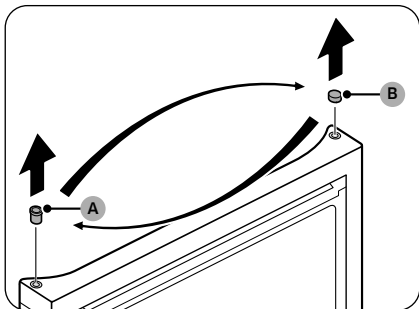

14. En la parte superior del congelador, cambie la posición del **anillo de caucho (A)** y la **tapa del anillo de caucho (B)**.

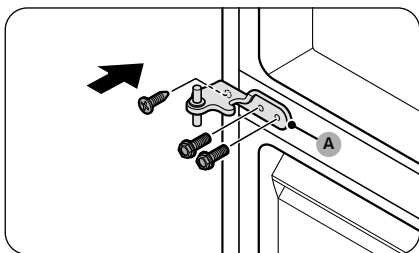

15. Apriete la **bisagra central (A)** en el lado opuesto al lado del que fue retirada.  
 - Utilice un destornillador Phillips y una llave de tubo (10 mm) para apretar los tornillos.

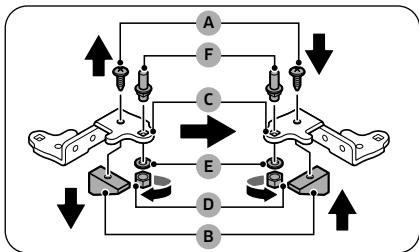

16. Desmonte la bisagra inferior e invierta todas las piezas.
- Utilice un destornillador Phillips para quitar el **tornillo (A)** que aprieta el **fijador (B)** a la **bisagra inferior (C)**.
  - Utilice una llave (10 mm) para retirar la **tuerca (D)** y la **arandela (E)** que sujetan el **eje (F)**.
  - Dele la vuelta a la **bisagra inferior (C)** y, a continuación, vuelva a montar el **eje (F)** con la **arandela (E)** y la **tuerca (D)**.
  - Apriete el **fijador (B)** con el destornillador (A).

**⚠ PRECAUCIÓN**

- Tenga cuidado de no dejar caer el **eje (F)** o dañarse los dedos cuando retire o monte la **bisagra (F)**.
- Asegúrese de que la **arandela (E)** está en el lugar correcto. Si se sujeta el eje sin la **arandela (E)**, la puerta del congelador podría caer y causar lesiones.

# Mantenimiento

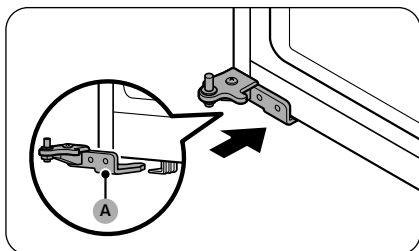

17. Gire la pata de ajuste del lado opuesto de donde ha retirado la **bisagra inferior (A)**. Después, coloque la **bisagra inferior (A)** en el soporte.

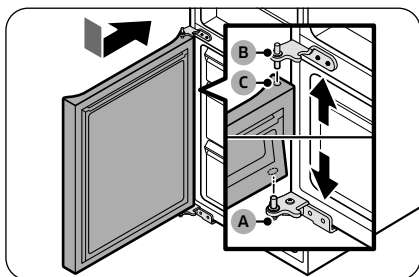

18. Monte la puerta del congelador.
- Coloque la puerta del congelador en la **bisagra inferior (A)**. Coloque la puerta perpendicular al cuerpo principal del frigorífico.
  - Baje la puerta del congelador para insertar la **bisagra central (B)** en el **anillo de caucho (C)** en la parte superior de la puerta del congelador.

## ⚠ PRECAUCIÓN

No empuje demasiado la puerta. Asegúrese de que la **bisagra inferior (A)** queda sobre el soporte de la parte inferior del frigorífico durante todo este paso.

## 📖 NOTA

Tras insertar la puerta del congelador, nivele las patas de ajuste del frigorífico. (Para obtener más información, consulte la sección «PASO 4 Regulación de las patas de ajuste» en la página 38.)

19. Utilice un destornillador Phillips para apretar la **bisagra inferior (A)** con los tornillos. Después cierre la puerta del congelador.

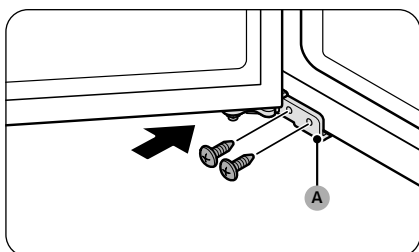

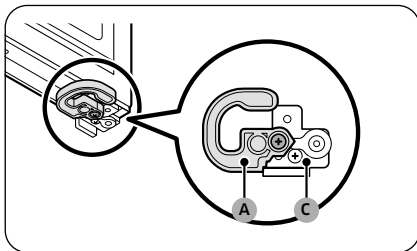
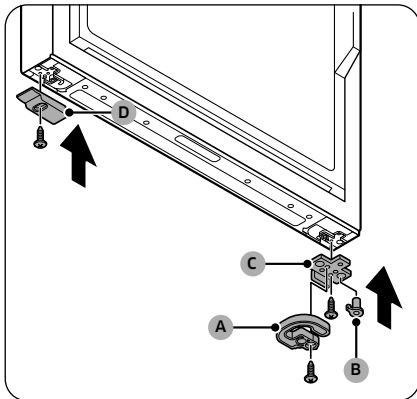
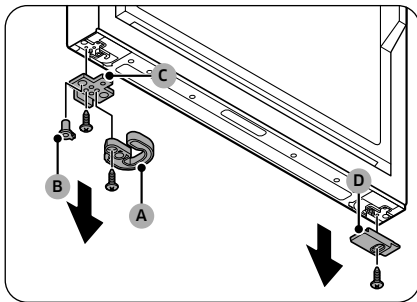

20. Retire todas las piezas de los lados derecho e izquierdo de la parte inferior de la puerta del frigorífico.
- Utilice un destornillador Phillips para quitar los tornillos.
  - Retire el cierre automático (A), el anillo de caucho (B), y el tope de puerta (C) de un lado, y la tapa de la puerta inferior del frigorífico (D) del otro lado.

21. Intercambie los lados de todas las piezas retiradas.
- Coloque el tope de puerta (C), el anillo de caucho (B) y el cierre automático (A) en el lado opuesto al lado del que fueron retirados.
  - Apriete el tope de puerta (C) y el cierre automático (A) con los tornillos utilizando un destornillador Phillips.
  - Coloque la tapa de la puerta inferior del frigorífico (D) en el lado opuesto al lado del que fue retirada.
  - Apriete la tapa de la puerta inferior del frigorífico (D) con el tornillo utilizando un destornillador Phillips.

**⚠ PRECAUCIÓN**

Debe apretar los tornillos del tope de puerta (C) y del cierre automático (A) correctamente como se muestra en la imagen. Si no ajusta correctamente los tornillos, la bisagra de la puerta se verá dañada.

# Mantenimiento

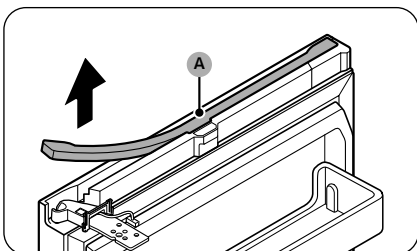

22. Retire la cubierta de cables (A) de la parte superior del frigorífico.

- Levante con cuidado cualquier lado de la cubierta de cables (A) y tire de ella para retirarla de la puerta.
- Este paso puede que no se aplique a algunos modelos.

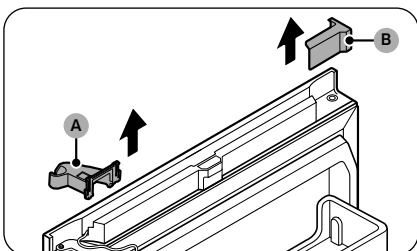

23. Retire la cubierta de la bisagra superior derecha (A) y la tapa de la puerta superior izquierda (B).

- Este paso puede que no se aplique a algunos modelos.

## NOTA

Conserve en un lugar seguro las piezas que ha retirado.

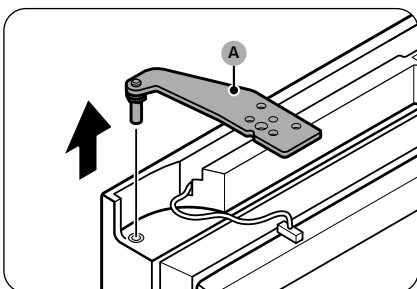

24. Retire la bisagra superior (A) de la puerta del frigorífico.

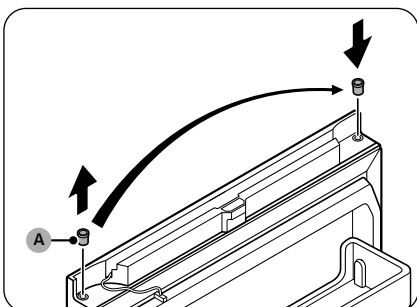

25. Retire el anillo de caucho (A) y colóquelo en el lado opuesto.

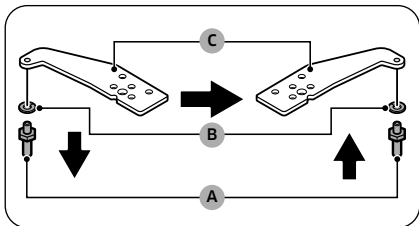

26. Invierta la bisagra superior.

- a. Utilice una llave (11 mm) para desmontar el eje (A) y la arandela (B).
- b. Dele la vuelta a la bisagra superior (C), y después vuelva a montar la arandela (B) y el eje (A).

**⚠ PRECAUCIÓN**

- Tenga cuidado de no dejar caer el eje (A) o dañarse los dedos cuando retire o monte la bisagra (A).
- Asegúrese de que la arandela (B) está en el lugar correcto. Si se sujeta el eje sin la arandela (B), la puerta podría caer y causar lesiones.

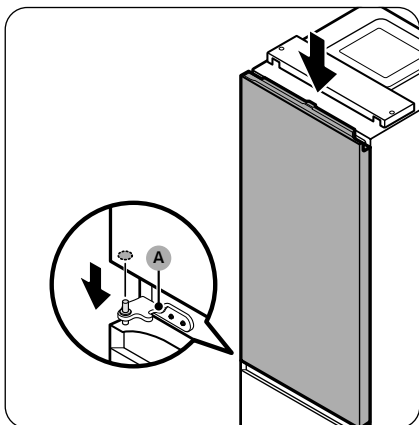

27. Coloque la puerta del frigorífico en la bisagra central (A).

**⚠ PRECAUCIÓN**

Para impedir que la puerta del frigorífico se caiga, asegúrese de sujetarla bien hasta que la bisagra superior esté fija.

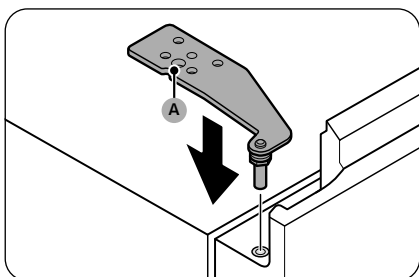

28. Coloque la bisagra superior (A) en el lado opuesto al lado del que fue retirada.

# Mantenimiento

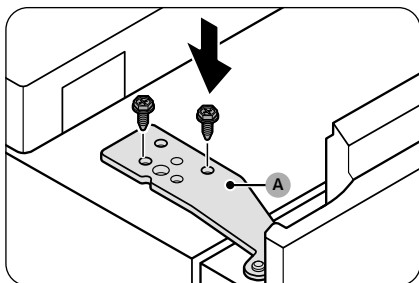

29. Apriete la bisagra superior (A) con los tornillos utilizando una llave (8 mm).

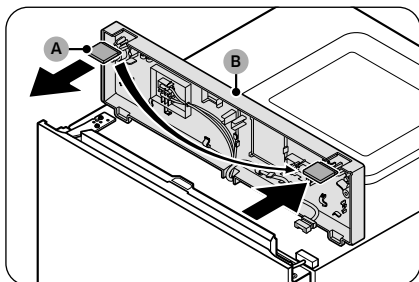

30. Retire la tapa del espacio (A) de la cubierta superior (B) y después colóquela en el lado opuesto.

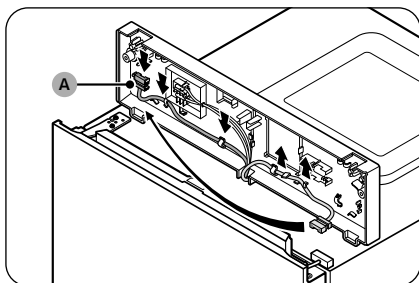

31. Por debajo de la cubierta superior, tire del conector de cables (A) que está en los soportes y muévalo a los soportes del lado opuesto.  
- Este paso puede que no se aplique a algunos modelos.

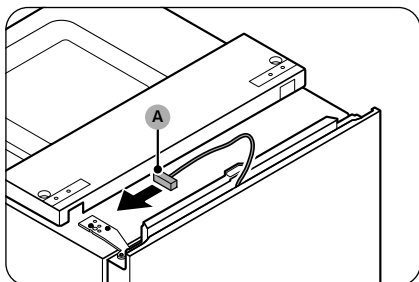

32. Mueva el conector de cables (A) de la puerta del frigorífico al lado opuesto.  
- Este paso puede que no se aplique a algunos modelos.



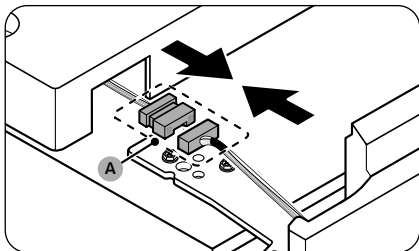

33. Vuelva a conectar el **conector de cables (A)**.
- Este paso puede que no se aplique a algunos modelos.

**⚠ PRECAUCIÓN**

Asegúrese de que los conectores del cable están conectados correctamente. De lo contrario, el visor no funcionará correctamente.

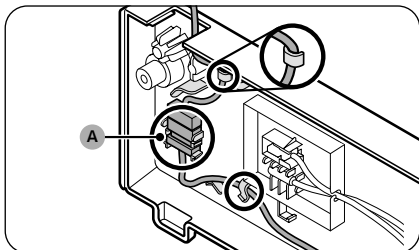

34. Coloque el cable y el **conector de cables (A)** en el soporte que se encuentra por debajo de la cubierta superior.
- Este paso puede que no se aplique a algunos modelos.

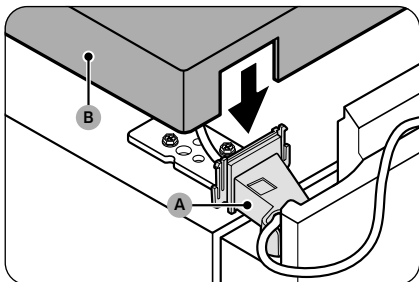

35. Monte la **cubierta de la bisagra superior izquierda (A)** proporcionada a la bisagra superior y monte la **cubierta superior (B)**.
- Coloque los cables y conectores dentro de la **cubierta de la bisagra superior izquierda (A)** y **cubierta superior (B)**. (Algunos modelos no tienen cables en la puerta del frigorífico, por lo que esto puede no aplicarse a ellos.)

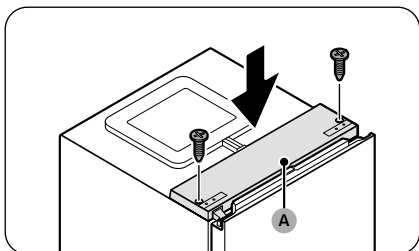

36. Con la puerta del frigorífico cerrada, coloque de nuevo la **cubierta superior (A)** y sujétela con los tornillos utilizando un destornillador Phillips.

**⚠ PRECAUCIÓN**

Cuando retire la **cubierta superior (A)** tenga cuidado de no dañar los cables.

# Mantenimiento

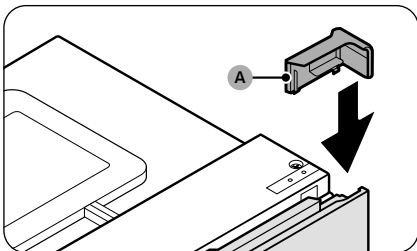

37. Coloque la tapa de la puerta superior derecha (A) en el lado opuesto a la bisagra de la puerta.
- Este paso puede que no se aplique a algunos modelos.

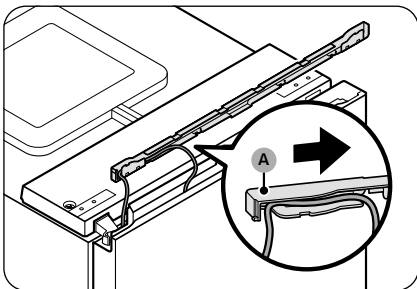

38. Coloque el cable de la puerta del frigorífico dentro de la cubierta de cables (A).
- Este paso puede que no se aplique a algunos modelos.

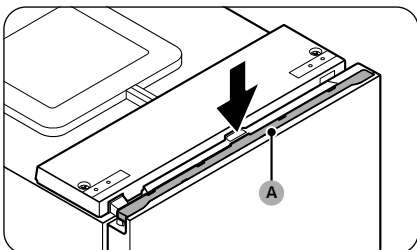

39. Coloque la cubierta de cables (A) de nuevo sobre la puerta del frigorífico.
- Este paso puede que no se aplique a algunos modelos.
40. Abra y cierre la puerta del frigorífico unas cuantas veces para comprobar si hay problemas.

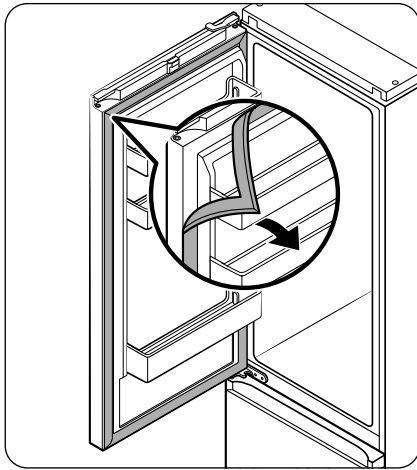

41. Desmonte las juntas de la puerta del frigorífico y la del congelador y vuelva a montarlas tras girarlas 180°.

**⚠ PRECAUCIÓN**

Compruebe si las juntas de la puerta están bien colocadas. Si no es así, se puede producir ruido o formarse condensación que afectará al rendimiento de la unidad.

**📖 NOTA**

- Tras invertir la puerta, nivele las patas de ajuste del frigorífico. (Para obtener más información, consulte la sección «PASO 4 Regulación de las patas de ajuste» en la página 38.)
- Para dejar la puerta en la posición inicial, siga los pasos de nuevo. Tenga en cuenta que la puerta, bisagras y otras piezas se encontrarán en la posición opuesta a la que aparece en estos pasos.

# Mantenimiento

## Manipulación y cuidado

### Estantes/rejilla y estante (solo modelos aplicables)

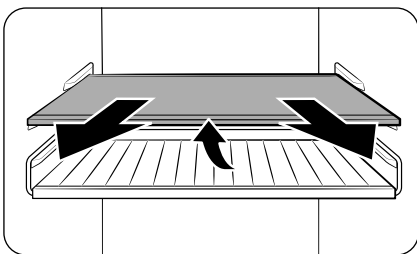

1. Tire un poco del estante (o rejilla y estante). Después, mientras levanta la parte posterior, tire hacia fuera.

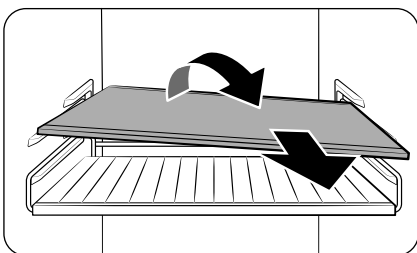

2. Gire el estante (o rejilla y estante) en diagonal para extraerlo.

### Estante abatible (solo modelos aplicables)

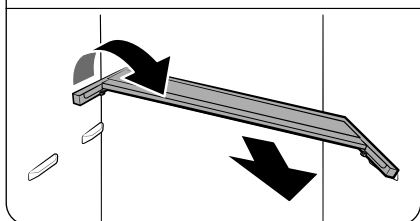
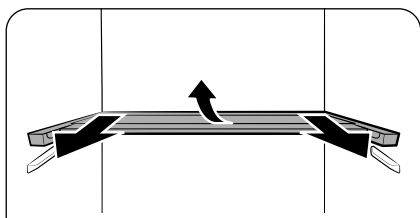
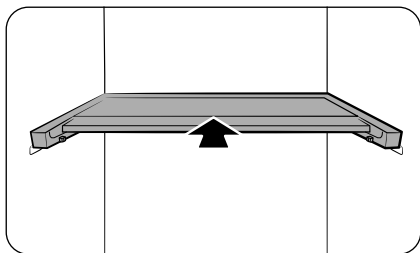

1. Deslice la parte delantera del estante.
2. Tire un poco del estante abatible. Después, mientras levanta la parte posterior, tire hacia fuera.
3. Gire el estante en diagonal para extraerlo.

#### PRECAUCIÓN

- No deje alimentos ni objetos delante del cajón de la zona Frescor Óptimo+. La puerta podría no cerrarse debidamente y los objetos podrían caer al suelo.
- El estante debe insertarse correctamente. No lo instale boca abajo.
- Cuando vuelva a insertar el estante, asegúrese de empujarlo hacia el final hasta que encaje.
- Los contenedores de vidrio pueden rayar la superficie de los estantes de vidrio.

# Mantenimiento

## Limpieza

### Interior y exterior

#### ⚠ ADVERTENCIA

- No limpie con benceno, disolvente, vinagre, lejía líquida, bicarbonato sódico, cítricos, mezclas de sal, o detergentes para hogar/automóvil como Clorox™. Podría dañar la superficie del frigorífico y provocar un incendio.
- No rocíe agua sobre el frigorífico. Se podría producir una descarga eléctrica.

Utilice regularmente un paño seco para limpiar cualquier sustancia extraña, como polvo o agua, de los terminales del enchufe y los puntos de contacto.

1. Desenchufe el cable de alimentación.
2. Utilice un paño suave y sin pelusa o una toalla de papel humedecidos para limpiar el interior y el exterior del frigorífico.
3. A continuación, seque bien con un paño o una toalla de papel secos.
4. Enchufe el cable de alimentación.

Panel real/cubierta del compresor (solo modelos aplicables)

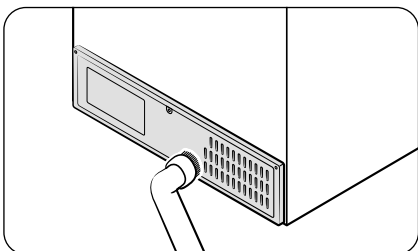

Para mantener limpios los cables y las partes expuestas del panel posterior, aspire el panel una o dos veces al año.

#### ⚠ PRECAUCIÓN

No retire la **tapa del panel** posterior. Puede producirse una descarga eléctrica.

---

## Recambio

---

### Lámparas LED

Para reemplazar las lámparas del frigorífico, póngase en contacto con un centro local de servicio técnico de Samsung.

#### ADVERTENCIA

- El usuario no debe reemplazar las lámparas. No intente sustituir una lámpara usted mismo. Se puede producir una descarga eléctrica.

### Lámpara (fuente de luz)

Este producto contiene una fuente luminosa de la clase de eficiencia energética <G>.

La(s) lámpara(s) o los auxiliares eléctricos no son reparables por parte del usuario. Para sustituir la(s) lámpara(s) o los auxiliares eléctricos del producto, póngase en contacto con un centro local de servicio técnico de Samsung.

Para obtener instrucciones detalladas sobre la sustitución de la(s) lámpara(s) o los auxiliares eléctricos de su producto, visite el sitio web de Samsung (<http://www.samsung.com>), vaya a Support > Support home (Soporte > Página de inicio de soporte), y luego introduzca el nombre del modelo.

Para obtener instrucciones detalladas sobre el desmantelamiento de la(s) lámpara(s) o los auxiliares eléctricos, simplemente siga las instrucciones de sustitución, tal y como se ha descrito anteriormente.

### Panel de la puerta (solo en modelos aplicables)

Puede seleccionar el panel de la puerta que prefiera para su frigorífico BESPOKE. Compre el panel de la puerta en una tienda Samsung y un instalador autorizado lo instalará por usted.

#### PRECAUCIÓN

- Desmontar o montar el panel de la puerta por su cuenta puede provocar daños en el producto o lesiones personales. Si tiene algún problema con el panel de la puerta, póngase en contacto con un centro de atención al cliente de Samsung
- Se puede cobrar un cargo por servicio por la sustitución del panel incluso dentro del periodo de garantía.

# Mantenimiento

## Instalación doble (solo modelos aplicables)

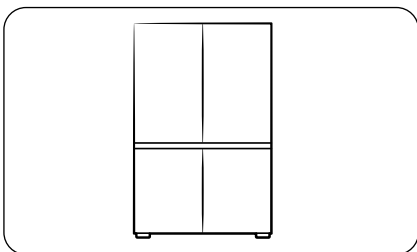

Si lo desea, puede instalar este refrigerador junto a otro refrigerador Samsung. Sin embargo, los refrigeradores deben ser de los modelos BESPOKE. Si desea la instalación doble, compruebe si los modelos deseados permiten la instalación doble antes de comprarlos. Puede comprobarlo en la tienda o en el sitio web Samsung.com.

### NOTA

- Adquiera el kit de instalación doble en una tienda Samsung y podrá solicitar a un instalador autorizado dicha instalación.
- Asegúrese de adquirir el kit de instalación doble adecuado para su modelo. Debe utilizar el kit de instalación doble específico para evitar cualquier problema de instalación.
  - Modelo RB34: RA-C00K4BAA
  - Modelo RB38: RA-C00K3BAA
- La instalación doble puede aumentar el consumo de energía.

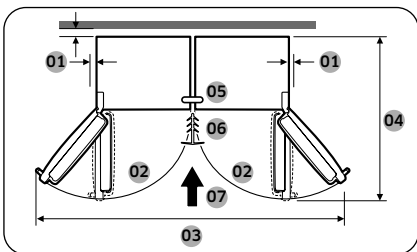

01	se recomienda más de 50 mm
02	105°
03	1250 mm
04	1212 mm
05	Soporte superior
06	Embellecedor
07	Dirección de instalación



## Herramientas necesarias (no suministradas)



Destornillador Phillips



Destornillador de punta plana

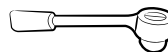

Llave de tubo de 8 mm (para pernos)

## Accesorios del kit de instalación doble

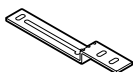

A. Soporte superior (1)



B. Soporte inferior (1)

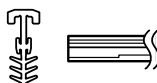

C. Embellecedor (1)

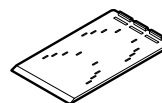

D. Ref. hojas de plantilla A/S (4)



E. Almohadilla de ajuste de nivel (4)

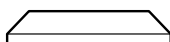

F. Espuma de LEX T7 (8)

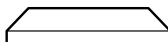

G. Espuma de PE T5 (1)

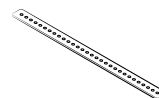

H. Soporte trasero (1)



J. Tornillos hexagonales M5 x 16 (4)



K. Tornillos M4 x 18 (2)

### NOTA

- El número entre paréntesis se refiere a la cantidad proporcionada de cada accesorio.
- El **soporte inferior (B)** y el **embellecedor (C)** están disponibles en dos tamaños (7 o 15 mm). Compruebe los tamaños cuando pida el kit de instalación doble.

# Mantenimiento

## Instrucciones paso a paso

### 📖 NOTA

Las letras del alfabeto en la figura y en el paréntesis son las mismas que las de la lista de accesorios.

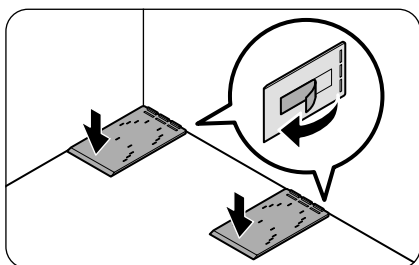
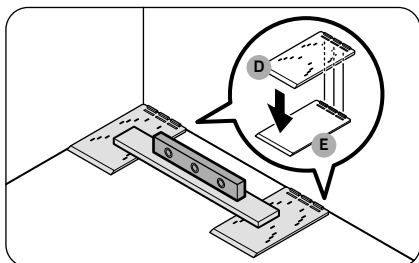
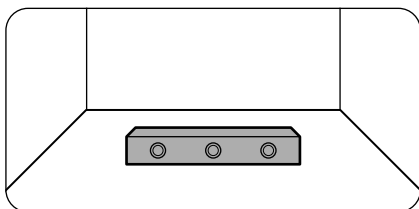

1. Compruebe el nivel del suelo.
  - Utilice un nivel para comprobar el nivel del suelo donde se colocarán las dos ruedas traseras del frigorífico.
2. Coloque las referencias de las hojas de plantilla A/S (D) y compruebe el nivel.
  - Coloque las dos referencias de las hojas de plantilla A/S (D) en el suelo donde se colocarán las dos ruedas traseras del frigorífico y compruebe el nivel.
  - Si el suelo no está nivelado, coloque las almohadillas de ajuste de nivel (E) suministradas bajo las referencias de las hojas de plantilla A/S (D) para que el frigorífico se sitúe sobre una superficie nivelada.
  - Una vez que haya organizado todas las piezas necesarias para el nivelado, despegue la cinta de doble cara de la parte inferior de cada pieza y fíjela en su posición final.

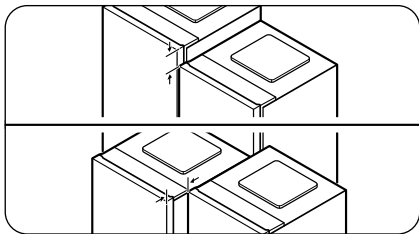
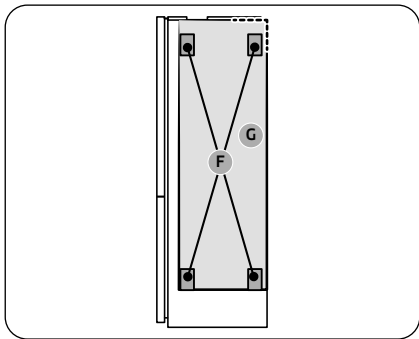
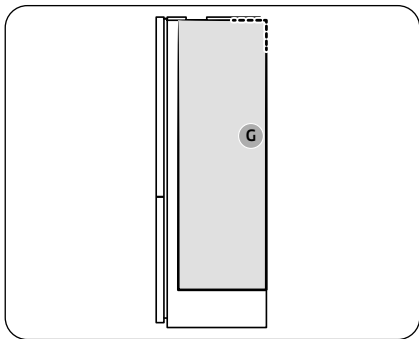

3. Coloque las espumas para mantener un espacio entre los dos frigoríficos.

**NOTA**

Debe colocar la **espuma de PE T5 (G)** solo en el modelo BMF (congelador de montaje inferior). (En caso de que instale dos tipos diferentes de frigoríficos dobles).

A. Instalación doble del modelo RB38:

- Coloque la **espuma de PE T5 (G)**.
- Consulte la figura para conocer la posición de la espuma.

B. Instalación doble del modelo RB34:

- Coloque la **espuma de PE T5 (G)** y, a continuación, coloque cuatro **espumas de LEX T7 (F)** sobre la **espuma de PE T5 (G)**.
- Consulte la figura para ver la posición de las espumas.

4. Alinee los dos frigoríficos.

- Compruebe la alineación en la parte superior y frontal de los frigoríficos y vuelva a alinearlos si fuera necesario.

# Mantenimiento

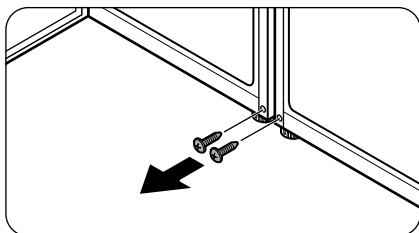

5. Retire los tornillos de los dos agujeros donde se fijará el soporte inferior.
  - Abra la puerta de los frigoríficos que se van a emparejar y, a continuación, retire los tornillos situados en el lugar donde se fijará el soporte inferior.

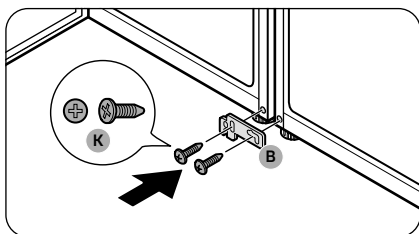

6. Fije el soporte inferior (B).
  - Fije el soporte inferior (B) con los dos tornillos M4 x 18 (K) (uno fijado en cada frigorífico) para asegurar las partes inferiores de los frigoríficos.

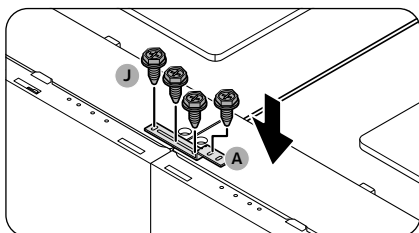

7. Fije el soporte superior (A).
  - Fije el soporte superior (A) con los cuatro tornillos hexagonales M5 x 16 (J) para asegurar la parte superior de los frigoríficos.

## NOTA

Alinee la parte superior de los frigoríficos antes de fijar el soporte superior.

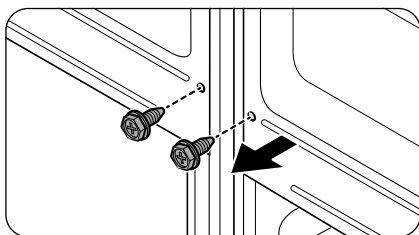

8. Retire los tornillos de la parte trasera de los frigoríficos.

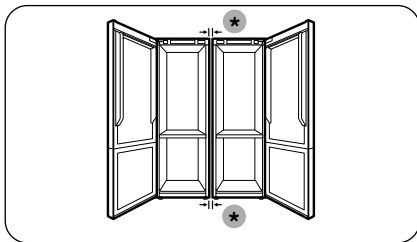
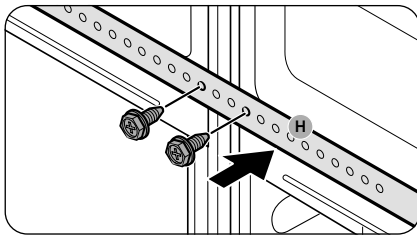

(\*): 15 mm (RB34) / 7 mm (RB38)

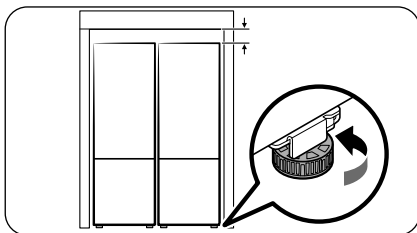
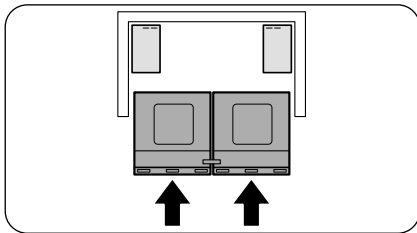

9. Utilice los tornillos retirados en el paso 8 para fijar el **soporte trasero (H)**.

10. Compruebe el espacio entre los frigoríficos.  
- Después de fijar los soportes superior e inferior, asegúrese de que la distancia entre los frigoríficos es de 7 o 15 mm en la parte superior e inferior.

**NOTA**

Si la distancia entre los frigoríficos es superior a 7 o 15 mm, puede haber menos espacio entre el frigorífico y las paredes (o armarios), y esto puede interferir al abrir las puertas.

11. Empuje los frigoríficos hacia las paredes (o armarios).  
- Pida la ayuda de dos personas para que empujen simultáneamente los frigoríficos, fijados con soportes, en las paredes (o armarios).

**NOTA**

Si dichas dos personas no empujan los frigoríficos de manera uniforme, las partes traseras de los frigoríficos pueden extenderse o desviarse del lugar previsto.

12. Ajuste la altura de los frigoríficos.  
- Gire la pata de nivelación a la derecha o a la izquierda para ajustar la altura de los frigoríficos para que queden a ras de las paredes (o de los armarios).

# Mantenimiento

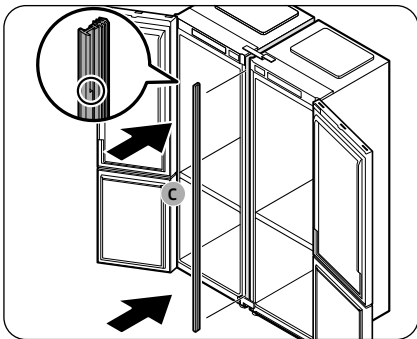

13. Introduzca el embellecedor (C) entre los frigoríficos.
  - Abra las puertas e introduzca el embellecedor (C) entre los frigoríficos.

## NOTA

Consulte la parte ampliada del embellecedor mostrada en la figura para identificar la parte superior del mismo.

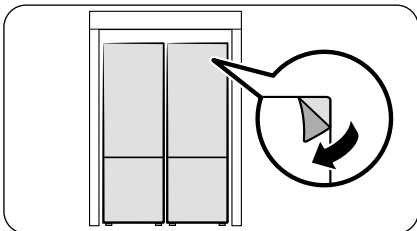

14. Haga una última comprobación.
  - Si no hay problemas, despegue toda la película protectora del producto.

# Solución de problemas

Antes de llamar al servicio técnico revise los siguientes puntos de comprobación. Las llamadas de servicio para situaciones normales (cuando no existe ningún defecto) se cobrarán a los usuarios.

## General

### Temperatura

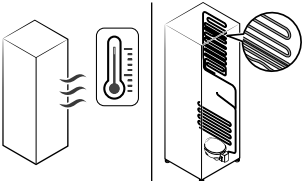
Síntoma	Posibles causas	Solución
El frigorífico/ congelador no funciona. La temperatura del frigorífico/congelador es elevada.	<ul style="list-style-type: none"> <li>El cable de alimentación no está bien enchufado.</li> </ul>	<ul style="list-style-type: none"> <li>Enchufe correctamente el cable de alimentación.</li> </ul>
	<ul style="list-style-type: none"> <li>El control de temperatura no está configurado correctamente.</li> </ul>	<ul style="list-style-type: none"> <li>Configure una temperatura más baja.</li> </ul>
	<ul style="list-style-type: none"> <li>El frigorífico está instalado cerca de una fuente de calor o expuesto a la luz solar directa.</li> </ul>	<ul style="list-style-type: none"> <li>Mantenga el frigorífico alejado de la luz directa del sol y de las fuentes de calor.</li> </ul>
	<ul style="list-style-type: none"> <li>No hay suficiente espacio entre el frigorífico y las paredes laterales o posterior.</li> </ul>	<ul style="list-style-type: none"> <li>Asegúrese de dejar al menos 5 cm en la parte posterior y los laterales.</li> </ul>
	<ul style="list-style-type: none"> <li>Se activa la función Vacaciones.</li> </ul>	<ul style="list-style-type: none"> <li>Desactive la función Vacaciones.</li> </ul>
	<ul style="list-style-type: none"> <li>El frigorífico está demasiado lleno. Los alimentos bloquean las salidas de ventilación del frigorífico.</li> </ul>	<ul style="list-style-type: none"> <li>No sobrecargue el frigorífico. Evite que los alimentos bloqueen las salidas de ventilación.</li> </ul>
El frigorífico/ congelador enfría demasiado.	<ul style="list-style-type: none"> <li>El control de temperatura no está configurado correctamente.</li> </ul>	<ul style="list-style-type: none"> <li>Configure una temperatura más alta.</li> </ul>
La pared interior está caliente.	<ul style="list-style-type: none"> <li>El frigorífico cuenta con tuberías a prueba de calor en la pared interior.</li> </ul>	<ul style="list-style-type: none"> <li>Para evitar que se genere condensación, el frigorífico cuenta con tuberías a prueba de calor en las esquinas frontales. Si la temperatura ambiental aumenta, es posible que este sistema no funcione correctamente. No se trata de un fallo del sistema.</li> </ul> 

# Solución de problemas

## Olores

Síntoma	Posibles causas	Solución
El frigorífico desprende olores.	• Alimentos en mal estado.	• Limpie el frigorífico y elimine los alimentos en mal estado.
	• Alimentos con olores fuertes.	• Asegúrese de que los alimentos que despiden un olor fuerte están envueltos herméticamente.

## Escarcha

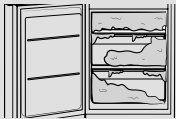
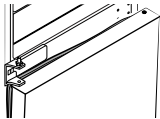
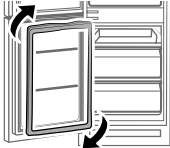
Síntoma	Posibles causas	Solución
Escarcha alrededor de las salidas de ventilación.	• Los alimentos bloquean las salidas de ventilación.	• Asegúrese de que no hay alimentos bloqueando las salidas de ventilación.
Escarcha en las paredes interiores.	• La puerta no está bien cerrada.	• Asegúrese de que no hay alimentos bloqueando la puerta. Limpie la junta de la puerta.
Se ha acumulado demasiada escarcha en el congelador. 	• La puerta no sella correctamente porque su junta no se ha invertido después de invertir las puertas. 	• Separe la junta de la puerta y colóquela después de girarla 180°. 

## Condensación

Síntoma	Posibles causas	Solución
Se forma condensación en las paredes interiores.	• Si se deja la puerta abierta, entra humedad en el frigorífico.	• Retire la humedad y no abra la puerta durante un tiempo.
	• Alimentos con elevado contenido de humedad.	• Asegúrese de que los alimentos están envueltos herméticamente.



## ¿Se oyen ruidos anómalos procedentes del frigorífico?

Antes de llamar al servicio técnico revise los siguientes puntos de comprobación. Las llamadas de servicio relacionadas con ruidos anómalos se cobrarán a los usuarios.

Estos ruidos son normales.

- Al principio o al final de una operación, el frigorífico puede hacer unos ruidos similares al encendido del motor de un coche. Cuando la operación se estabiliza, el ruido disminuye.

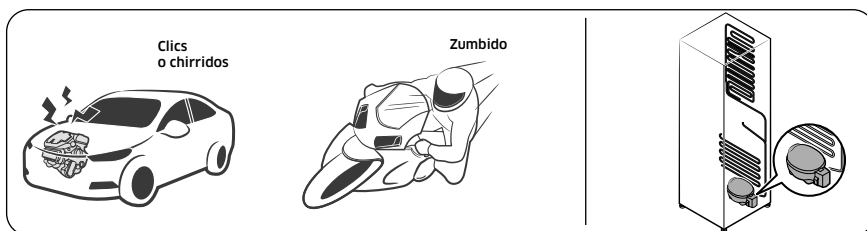

- Quando el ventilador está en funcionamiento puede producir algunos ruidos. Cuando el frigorífico alcanza la temperatura establecida, el ventilador deja de hacer ruido.



- Durante un ciclo de descongelación, pueden caer gotas de agua sobre el calefactor y producir como un burbujeo.



## Solución de problemas

- Cuando el frigorífico enfría o congela, el gas refrigerante circula por las tuberías selladas y produce un ruido de borboteo.

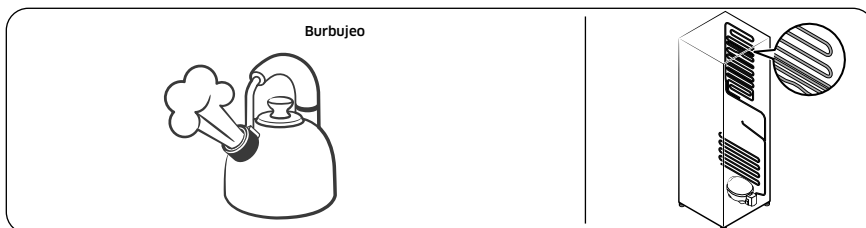

- Cuando la temperatura del frigorífico aumenta o disminuye, las partes de plástico se contraen y se expanden y producen ruidos de golpeteo. Dichos ruidos se producen durante el ciclo de descongelación o cuando funcionan las piezas electrónicas.

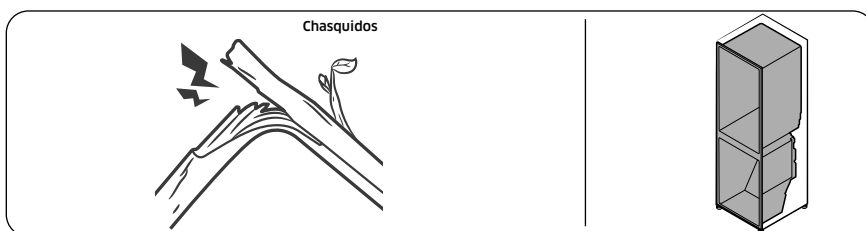

- Para modelos con máquina de hielo: Cuando la válvula de agua se abre para llenar la máquina de hielo, pueden emitirse unos zumbidos.
- Debido a la equalización de la presión cuando se abre y cierra la puerta del frigorífico, pueden producirse sonidos silbantes.

## SmartThings (solo modelos aplicables)

Síntoma	Acción
No se encuentra «SmartThings» en el mercado de aplicaciones.	<ul style="list-style-type: none"> <li>La versión de software compatible de la aplicación SmartThings está sujeta a cambios de conformidad con la política de compatibilidad del sistema operativo que proporciona el fabricante. Además, en cuanto a la aplicación SmartThings o a las funciones que admite la aplicación, la nueva política de actualización de la aplicación en la versión existente del sistema operativo se puede suspender debido a razones de uso o seguridad.</li> </ul>
La aplicación SmartThings no funciona.	<ul style="list-style-type: none"> <li>La aplicación SmartThings solo está disponible para los modelos aplicables.</li> <li>La antigua aplicación Samsung Smart Refrigerator no se puede conectar con los modelos Samsung Smart Home.</li> </ul>
La aplicación SmartThings está instalada, pero no está conectada a mi frigorífico.	<ul style="list-style-type: none"> <li>Para usar la aplicación, debe iniciar sesión en su cuenta de Samsung.</li> <li>Asegúrese de que el enrutador funciona adecuadamente.</li> <li>Si el icono de la wifi en la pantalla del frigorífico está apagado, esto indica que todavía no se ha establecido ninguna conexión de red. En este caso, utilice la aplicación SmartThings para conectar y registrar su frigorífico al punto de acceso (PA) de su hogar.</li> </ul>
No puedo iniciar sesión en la aplicación.	<ul style="list-style-type: none"> <li>Para usar la aplicación, debe iniciar sesión en su cuenta de Samsung.</li> <li>Si no tiene una cuenta de Samsung, siga las instrucciones en pantalla de la aplicación para crear una.</li> </ul>
Se muestra un mensaje de error cuando intento registrar el frigorífico.	<ul style="list-style-type: none"> <li>La Easy Connection puede fallar debido a la distancia con el punto de acceso (PA) o por interferencias eléctricas del entorno. Espere un momento y vuelva a intentarlo.</li> </ul>
La aplicación SmartThings se ha conectado correctamente al refrigerador, pero no funciona.	<ul style="list-style-type: none"> <li>Salga y reinicie la aplicación SmartThings, o desconecte y vuelva a conectar el enrutador.</li> <li>Desenchufe el frigorífico y vuelva a enchufarlo al cabo de 1 minuto.</li> </ul>
El icono de la wifi parpadea. (  )	<ul style="list-style-type: none"> <li>Conecte su frigorífico con la aplicación SmartThings antes de utilizar. Cuando la conexión se establece correctamente, el indicador para de parpadear. <ul style="list-style-type: none"> <li>Si no logra establecer la conexión o si no desea usar la aplicación, mantenga pulsado el botón &gt; durante 10 segundos. El indicador para de parpadear cuando "OFF" se muestra en la pantalla de la temperatura.</li> </ul> </li> </ul>

# Apéndice

## Instrucciones de seguridad

- Para un uso más eficiente de la energía, mantenga todos los accesorios internos, como cestas, cajones, estantes y bandejas de cubitos de hielo, en la posición en la que los entrega el fabricante.
- Este aparato frigorífico no está diseñado para utilizarse como aparato empotrado.

## Instrucciones de instalación

### Para los aparatos frigoríficos con clase climática

Según la clase climática, este aparato frigorífico está diseñado para utilizarse en el rango de temperaturas ambiente como se especifica en la tabla siguiente.

La clase climática se encuentra en la placa de características. Es posible que el producto no funcione correctamente a temperaturas fuera del rango específico.

Puede encontrar la clase climática en la etiqueta del interior de su frigorífico

### Rango de temperatura efectiva

Este frigorífico está diseñado para funcionar normalmente en el rango de temperatura especificado por su categoría de calificación.

Clase	Símbolo	Rango de temperatura ambiente (°C)	
		IEC 62552 (ISO 15502)	ISO 8561
Templado prolongado	SN	+10 a +32	+10 a +32
Templado	N	+16 a +32	+16 a +32
Subtropical	ST	+16 a +38	+18 a +38
Tropical	T	+16 a +43	+18 a +43

### NOTA

La capacidad de enfriamiento y el consumo de energía del frigorífico pueden verse afectados por la temperatura ambiente, la frecuencia con que se abre la puerta y la ubicación del electrodoméstico. Se recomienda ajustar las configuraciones de la temperatura según sea apropiado.

---

## Instrucciones sobre la temperatura

---

### Temperatura recomendada

Ajuste perfecto de temperatura para el almacenamiento de alimentos:

- Frigorífico: 3 °C
- Congelador: -19 °C

#### **NOTA**

El ajuste de temperatura óptimo de cada compartimento depende de la temperatura ambiente. Por encima de la temperatura ambiente se basa en la temperatura ambiente de 25 °C.

### Enfriamiento rápido

Enfriamiento rápido acelera el proceso de enfriamiento con la velocidad máxima del ventilador. El frigorífico funciona a la máxima velocidad durante dos horas y media, y luego vuelve a la temperatura anterior.

### Congelación rápida

Congelación rápida acelera el proceso de congelación a su máxima velocidad. El congelador funciona a la máxima velocidad durante 50 horas y luego vuelve a la temperatura anterior. Para congelar grandes cantidades de alimentos, active Congelación rápida al menos 20 horas antes de guardar alimentos en el congelador.

#### **NOTA**

El uso de esta función aumenta el consumo energético del frigorífico. No se olvide de desactivarla cuando no la utilice y restablezca el ajuste de temperatura original del congelador.

### Cómo almacenar para una mejor conservación (solo en modelos aplicables)

Tape los alimentos para que retengan la humedad y para evitar que adquieran olores de otros alimentos. Los grandes recipientes de comida como sopas o guisos deben dividirse en porciones menores y colocarse en recipientes menos profundos antes de refrigerarse. Los cortes grandes de carne o las aves enteras deben dividirse en trozos más pequeños y colocarse en recipientes menos profundos antes de refrigerarse.

# Apéndice

## Colocación de los alimentos

Estantes	Los estantes deben poder ajustarse para almacenar diferentes envases.
Compartimento especializado (solo en modelos aplicables)	Los cajones sellados son el ambiente perfecto para almacenar frutas y verduras. Las verduras necesitan condiciones de mayor humedad, mientras que las frutas necesitan condiciones de menor humedad. Los cajones de verduras están equipados con dispositivos de control que controlan el nivel de humedad. (*En función del modelo y opciones) Un cajón para carne con temperatura regulable maximiza el tiempo de almacenamiento de carnes y quesos.
Almacenamiento en la puerta	No almacene alimentos perecederos en la puerta. Los huevos deben almacenarse en el cartón o en una estante. La temperatura en los compartimentos de almacenamiento de la puerta fluctúa más que la temperatura del armario. Mantenga la puerta cerrada el mayor tiempo posible.
Compartimento del congelador	En el compartimento del congelador puede almacenar comida congelada, hacer cubos de hielo y congelar comida fresca.

### **NOTA**

Congele únicamente alimentos frescos y en buen estado. Mantenga separados los alimentos que vaya a congelar y los ya congelados. Para que los alimentos no pierdan su aroma ni se sequen, colóquelos en recipientes herméticos.

### Cuadro de almacenamiento del frigorífico y el congelador

La duración en que los alimentos permanecen frescos depende de la temperatura y de la exposición a la humedad. Puesto que las fechas en los productos no son una guía para su consumo seguro, consulte este cuadro y siga estos consejos.

#### Productos lácteos

Producto	Frigorífico	Congelador
Leche	1 semana	1 mes
Mantequilla	2 semanas	12 meses
Helado	-	2-3 semanas
Queso natural	1 mes	4-6 meses
Queso para untar	2 semanas	No recomendado
Yogur	1 mes	-

## Carne

Producto	Frigorífico	Congelador
Chuletas, filetes y asados frescos	3-4 días	2-3 meses
Carne picada fresca y carne para guisar	1-2 días	3-4 meses
Panceta	7 días	1 mes
Salchichas, carne cruda de cerdo, ternera, pavo	1-2 días	1-2 meses

## Aves / Huevos

Producto	Frigorífico	Congelador
Aves frescas	2 días	6-8 meses
Ensalada de pollo	1 día	-
Huevos, frescos en estante	2-4 semanas	No recomendado

## Pescado / Marisco

Producto	Frigorífico	Congelador
Pescado fresco	1-2 días	3-6 meses
Pescado cocinado	3-4 días	1 mes
Ensalada de pescado	1 día	No recomendado
Pescado seco o en escabeche	3-4 semanas	-

## Fruta

Producto	Frigorífico	Congelador
Manzanas	1 mes	-
Melocotones	2-3 semanas	-
Piña	1 semana	-
Otra fruta fresca	3-5 días	9-12 meses

# Apéndice

---

## Verduras

Producto	Frigorífico	Congelador
Espárragos	2-3 días	-
Brócoli, coles de Bruselas, guisantes, setas	3-5 días	-
Repollo, coliflor, apio, pepino, lechuga	1 semana	-
Zanahoria, remolacha, rábano	2 semanas	-

## Información para el modelo y el pedido de piezas de repuesto

---

### Información del modelo

Para acceder a la información del etiquetado energético de este producto en la base de datos europea de productos para el etiquetado energético (EPREL), escanee el código QR que figura en la etiqueta energética. Encontrará el código QR en la etiqueta energética incluida en la caja del producto.

### Información sobre las piezas

- El período mínimo durante el cual se dispone de las piezas de repuesto necesarias para la reparación del aparato es de
  - 7 años para termostatos, sensores de temperatura, placas de circuitos impresos y fuentes de luz, tiradores de puertas, bisagras de puertas, bandejas, cestas (cajas o cajones)
  - 10 años para juntas de puertas
- La duración mínima de la garantía del aparato frigorífico ofrecida por el fabricante es de 24 meses.
- Información pertinente para solicitar piezas de repuesto, directamente o a través de otros canales proporcionados por el fabricante, el importador o el representante autorizado.
- Puede encontrar información sobre reparación profesional en <http://samsung.com/support>. Puede encontrar el manual de mantenimiento del usuario en <http://samsung.com/support>.



# Open Source Announcement

---

(RB38\*\*C\*\*\*\*, RB38\*\*8\*\*\*\*, RB38\*\*9\*\*\*\* models only)

The software included in this product contains open source software. You may obtain the complete corresponding source code for a period of three years after the last shipment of this product by contacting our support team via <http://opensource.samsung.com> (Please use the "Inquiry" menu.)

It is also possible to obtain the complete corresponding source code in a physical medium such as a CD-ROM; a minimal charge will be required.

The following URL [http://opensource.samsung.com/opensource/COMMON\\_TZ6\\_0/seq/0](http://opensource.samsung.com/opensource/COMMON_TZ6_0/seq/0) leads to the open source license information as related to this product. This offer is valid to anyone in receipt of this information.



# Notas

---

# Notas

---

Solo modelos RB38\*\*C\*\*\*\*, RB38\*\*8\*\*\*\*, RB38\*\*9\*\*\*\*

\* Los asteriscos especifican variantes del modelo y pueden variar de (0-9) o (A-Z).

## **NOTA**

Por la presente, Samsung declara que este equipo de radio cumple con la Directiva 2014/53/UE y con los requisitos legales pertinentes en el Reino Unido.

El texto completo de la declaración de conformidad de la Unión Europea y de la declaración de conformidad del Reino Unido está disponible en la siguiente dirección de Internet: La declaración de conformidad oficial puede encontrarse en <http://www.samsung.com>; vaya a Soporte > Buscar soporte del producto, e introduzca el nombre del modelo.

	Rango de frecuencia	Potencia del transmisor (máx.)
Wifi	2412 - 2472 MHz	20 dBm
Bluetooth	2402 - 2480 MHz	20 dBm

## Contacto con SAMSUNG WORLD WIDE

Si tiene preguntas o comentarios relacionados con los productos Samsung, póngase en contacto con el centro de atención al cliente de SAMSUNG.

País	Centro de contacto	Sitio web
SPAIN	91 175 00 15	<a href="http://www.samsung.com/es/support">www.samsung.com/es/support</a>



DA68-04111E-10