

Brandt

MANUAL DE INSTRUCCIONES

Lavadora



ÍNDICE

Instrucciones de seguridad.....	2
Instalación.....	5
Funcionamiento	13
Operaciones de mantenimiento.....	27
Reparación.....	31
Disponibilidad de piezas de recambio	35

Instrucciones de seguridad

- Este aparato está destinado para ser utilizado en aplicaciones domésticas y análogas como:
 - cocinas reservadas al personal de almacenes, oficinas y otros entornos profesionales;
 - granjas;
 - uso por parte de los clientes de los hoteles, moteles y otros entornos residenciales;
 - entornos tipo casa de huéspedes.
- El aparato debe conectarse a la red de distribución de agua utilizando el conjunto nuevo de tubos flexibles que incluye el aparato. No conviene reutilizar los tubos ya usados.
- No deben obstruirse las aperturas de ventilación.
- Este aparato puede ser utilizado por niños de, al menos, 8 años y por personas que tengan capacidades físicas, sensoriales o mentales reducidas o personas sin experiencia y conocimientos previos siempre y cuando sean supervisadas correctamente o si se les proporcionan instrucciones relativas a la utilización del aparato completamente seguras habiendo entendido los peligros a los que se expone el usuario. Los niños no deben jugar con el aparato. La limpieza y el mantenimiento por el usuario no deben ser efectuados por los niños sin supervisión.
- Conviene mantener el aparato fuera del alcance de los niños menores de 3 años, salvo si un adulto los vigila constantemente.
- Si el cable de alimentación está deteriorado, para evitar cualquier peligro, deberá ser sustituido por el fabricante, su servicio técnico o una persona cualificada.
- Para obtener información sobre las instrucciones de instalación del aparato y de las conexiones eléctricas, consulte el apartado correspondiente del manual.

ATENCIÓN: no conectar a una fuente de alimentación de agua caliente.

La masa máxima de carga seca es de 7 kilos.

Presión máxima de la entrada de agua: 1 MPa

Presión mínima de la entrada de agua: 0,05 MPa

⚠ Atención

Instalación del producto

- Esta lavadora está destinada a un uso únicamente en interiores.
- No es un modelo encastrable. No deben obstruirse las aperturas de ventilación.
- Esta lavadora no debe instalarse en cuartos de baño, habitaciones con mucha humedad ni con gases explosivos o sustancias cáusticas.
- Si la lavadora cuenta únicamente con una válvula de alimentación de agua, efectúe la conexión únicamente con una llave de agua fría.
- El enchufe de alimentación debe quedar accesible tras la instalación del aparato.
- Retire todos los materiales de embalaje y los pernos de transporte antes de utilizar el aparato. En caso de no hacerlo, el aparato puede deteriorarse gravemente.

Riesgo de deterioro del aparato

- Este producto está destinado únicamente al uso doméstico y diseñado exclusivamente para lavar textiles que pueden lavarse a máquina.
- No se suba a la lavadora ni se siente encima.
- No se apoye contra la puerta de la lavadora.

Precauciones durante la manipulación de la lavadora:

1. Los pernos de transporte deben reinstalarse en la lavadora por una persona debidamente cualificada.
2. Vacíe el agua presente en el interior del aparato antes de desplazar la lavadora.
3. Manipule el aparato con precaución. No levante el aparato levantándolo por las partes salientes. La puerta no debe utilizarse como tirador para desplazar el aparato.
4. Este aparato pesa. Transpórtelo con precaución.
5. No meta las manos en la bandeja de recogida de agua.
6. No cierre la puerta con mucha fuerza. Si en algún momento le resulta complicado cerrar la puerta, compruebe que el tambor no esté muy cargado y que la ropa esté bien repartida.
7. No use este aparato para limpiar alfombras.

Funcionamiento del aparato

- Antes de utilizar por primera vez el aparato, seleccione y complete un ciclo de lavado sin ropa.
- No utilice bajo ningún concepto disolventes inflamables y explosivos o tóxicos. No utilice a modo de detergente combustibles y alcohol. Utilice únicamente detergentes para lavado a máquina.
- Vacíe los bolsillos de la ropa. Los objetos cortantes y rígidos como monedas, broches, clavos, tornillos piedras, etc. pueden deteriorar gravemente el aparato.
- Compruebe que el agua en interior del tambor se haya drenado antes de abrir a puerta. No habrá la puerta si ve que aún queda agua en el interior.
- Tenga cuidado de no quemarse al drenar el agua muy caliente.
- Nunca añada agua a mano durante el lavado.
- Una finalizado el programa, espere dos minutos antes de abrir la puerta.

Instalación

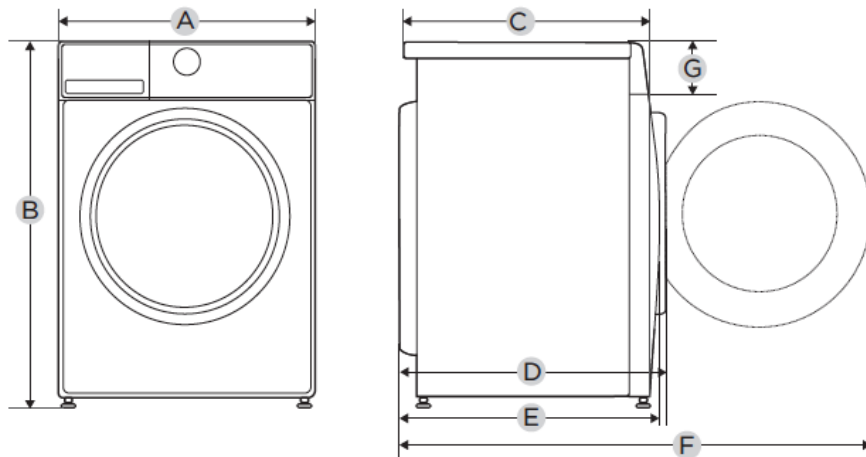

Modelo	WFB171WP
Tensión/Frecuencia	220-240 V, 50 Hz
Amperaje	10 A
Presión de agua	0,05 MPa~1 MPa
Capacidad de carga	7,0 kg
Dimensiones	
A	595 mm
B	850 mm
C	400 mm
Peso	55 kg
Potencia	2050 W
Dimensiones	
D	465 mm
E	421 mm
F	912 mm
G	152 mm

Descripción del producto

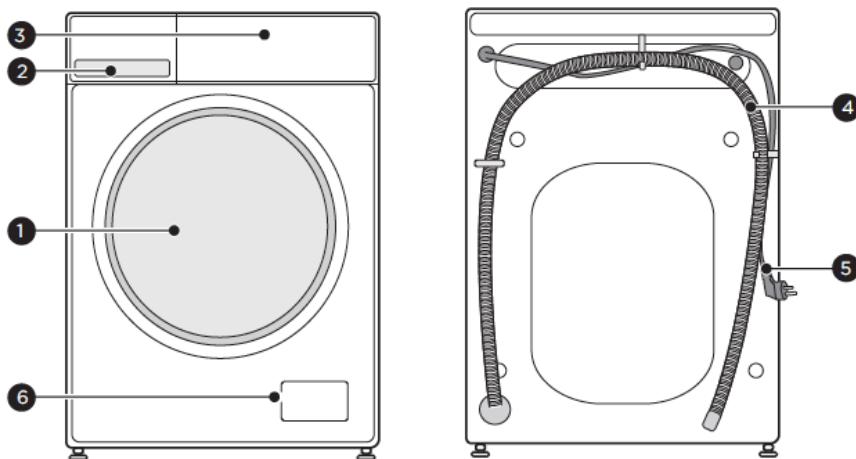

❶ Puerta

❷ Depósito de detergente

❸ Panel de mandos

❹ Tubo de vaciado

❺ Cable de alimentación

❻ Trampilla de acceso al filtro



Observación

- La ilustración de los accesorios se ofrece únicamente como referencia. Consulte el producto real.

Accesorios

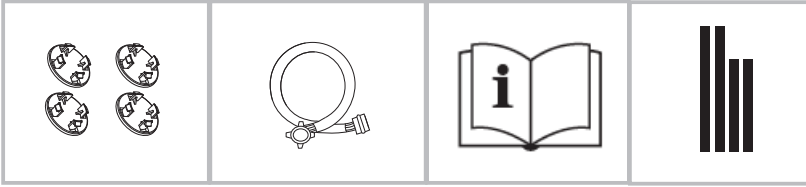

Tapaorificios

Tubo de
alimentación de
agua fría

Manual de uso

Espuma acústica

Lugar de instalación

Advertencia

- Es importante que el producto se instale sobre una superficie estable para que no se mueva.
- Asegúrese de no colocar el aparato sobre un cable de alimentación.

Elija un espacio para instalar la lavadora que reúna las siguientes condiciones:

1. Una superficie dura, seca y plana
2. Protegida de la luz solar
3. Un lugar suficientemente ventilado
4. Un lugar a temperatura ambiente
5. Alejada de fuentes de calor

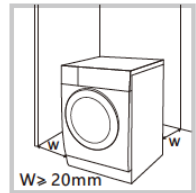

La lavadora está diseñada para funcionar a temperatura ambiente. Si se utiliza en una estancia con temperatura inferior a 0 °C, la válvula de alimentación de agua y el sistema de vaciado podrían deteriorarse.

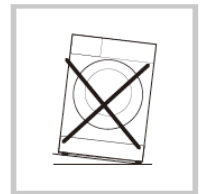

Desembalaje de la lavadora



Advertencia

- Los materiales de embalaje (por ejemplo; plásticos y poliéster) pueden ser peligrosos para los niños.
- Suponen un riesgo de asfixia. Mantenga estos materiales de embalaje fuera del alcance de los niños.

1. Quite la caja de cartón y el embalaje de poliéster.
2. Levante la lavadora y quite el embalaje de la base. Recuerde retirar el triángulo de espuma pequeño a la vez que el embalaje de la base. Si no lo ha conseguido, coloque la lavadora de lado y quite de forma manual el triángulo pequeño de espuma.
3. Quite la cinta adhesiva manteniendo el cable de alimentación y el tubo de vaciado en su sitio original.
4. Quite el tubo de alimentación de agua conectado al tambor.

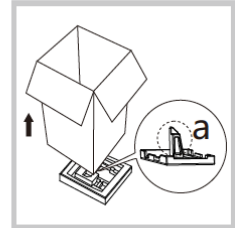

Instale las espumas acústicas

Permiten reducir el nivel de ruido durante el funcionamiento de la lavadora.

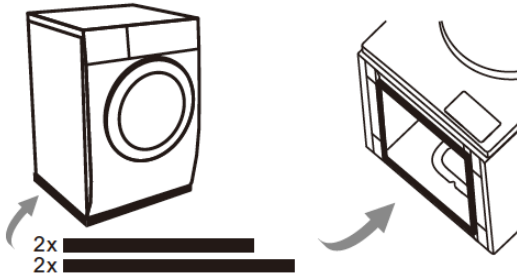

1. Coloque la lavadora sobre un lateral, teniendo cuidado de protegerla del suelo.
2. Pegue las espumas como se indica en el dibujo, teniendo cuidado de utilizar las dimensiones correctas.

Quite los pernos de transporte



Advertencia

- Quite todos los pernos de transporte situados en la parte posterior de la lavadora antes de utilizar el producto.
- Necesitará de nuevo los pernos de transporte en caso de que decida desplazar el producto. Consérvelos.

Para quitar los pernos proceda de la siguiente forma:

1. Afloje los 4 pernos con una llave y quítelos.
2. Tape los orificios con los tapaorificios de transporte.
3. Conserve los pernos de transporte para que pueda utilizarlos en el futuro.



Ajuste de las patas



Advertencia

- Las tuercas de bloqueo situadas sobre las cuatro patas deben apretarse fuerte contra el chasis.

1. Verifique que las patas estén debidamente fijadas en lavadora. De lo contrario, vuelva a ponerlas en su posición original y apriete las tuercas.
2. Afloje la contratuerca y gire la pata hasta que toque el suelo.
3. Ajuste las patas y bloquéelas en la posición adecuada con una llave. Asegúrese de que la lavadora se encuentre estable.

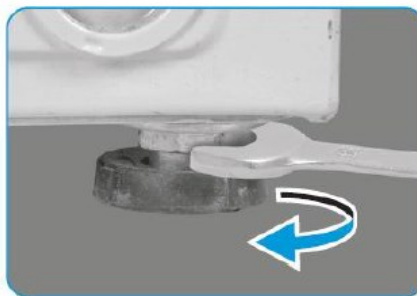

Conexión del tubo de alimentación de agua



Advertencia

- Siga las instrucciones de este capítulo para prevenir riesgos de fuga y daños ocasionados por el agua.
- Evite enrollar, aplastar, cambiar o cortar el tubo de alimentación de agua.

Conexión de un tubo de entrada de agua a una llave con rosca

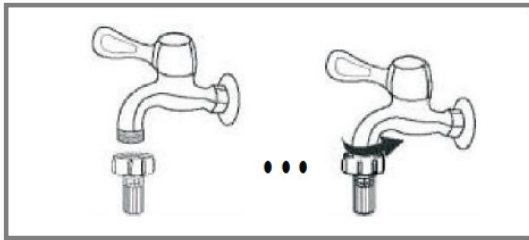

Llave con rosca y tubo de alimentación de agua.

Conecte el otro extremo del tubo de alimentación de agua con la válvula de alimentación de agua situada en la parte trasera de la lavadora y después apriete el tubo en el sentido de las agujas del reloj.

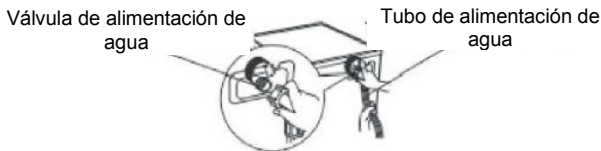



Advertencia

- No enrolle o no prolongue el tubo de vaciado.
- Coloque correctamente el tubo de vaciado. Si no realiza correctamente esta operación, es posible que haya fugas de agua.



Observación

- Si la lavadora cuenta con un apoyo para el tubo de vaciado, instálelo de la siguiente forma:

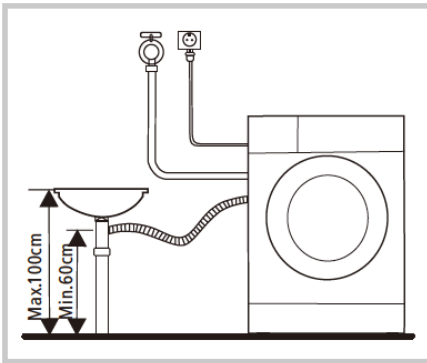

Advertencia

- Fije correctamente el tubo de vaciado al instalarlo con la ayuda de un cordón.
- Si el tubo de vaciado es demasiado largo, no intente introducir una parte en la lavadora forzándola, dado que esto provocará ruidos anómalos.

Funcionamiento

Inicio rápido

⚠ Atención

- Antes de utilizar esta lavadora-secadora, asegúrese de que está correctamente instalada.
- Antes del primer uso, seleccione y complete un ciclo de lavado sin ropa.

Se recomienda calibrar el aparato para asegurar un funcionamiento más eficaz. Para ello:

1. Vacíe el tambor
2. Conecte el aparato
3. Encienda el aparato y en un plazo de 10 segundos pulse Inicio diferido y Centrifugado al mismo tiempo. Aparecerá la indicación T19.
4. Pulse Inicio y espere a que aparezcan en pantalla los símbolos "****".

1. Antes del lavado

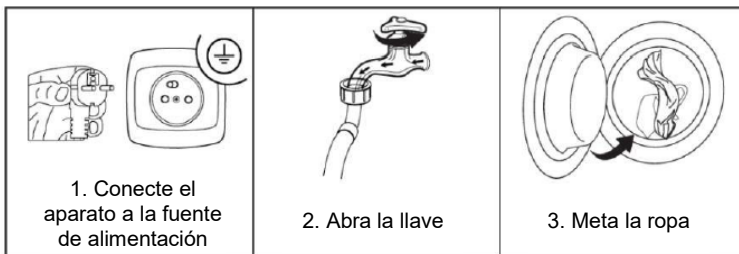

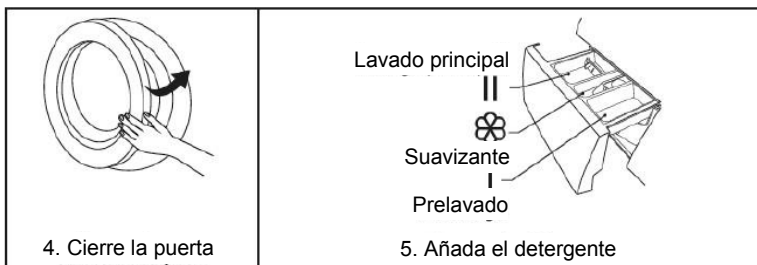

2. Lavado

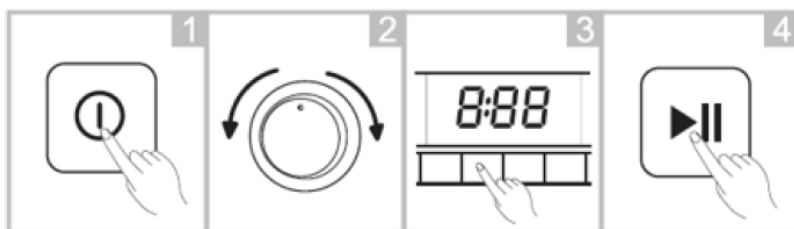

1. Encienda el aparato

2. Seleccione el programa

3. Seleccione una función o los parámetros por defecto

4. Inicie el programa



Observación

- En caso de que desee utilizar los parámetro por defecto, puede saltarse la parte del programa 3.

3. Tras el lavado

Sonará un pitido o se verá «End» (Fin) en la pantalla.

Antes de cada lavado

Lea las etiquetas y las explicaciones relativas al uso del detergente antes de proceder al lavado. escoja un detergente que no haga o que haga poca espuma para que el lavado sea óptimo y para evitar cualquier desbordamiento. Consulte las instrucciones del fabricante del detergente, incluidas en el paquete del detergente.

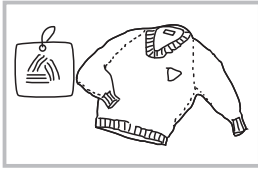

Lea las etiquetas

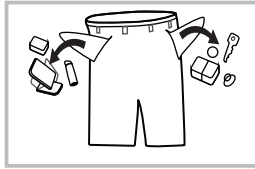

Vacíe los bolsillos de la ropa

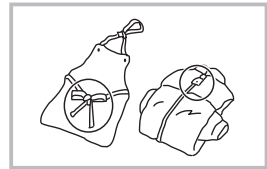

Ate los cordones/cintas de la ropa, cierre las cremalleras y abroche los botones.

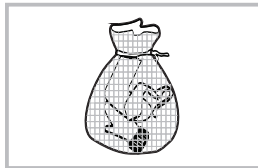

Introduzca la ropa pequeña dentro de las fundas de almohada

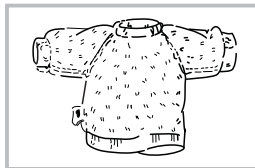



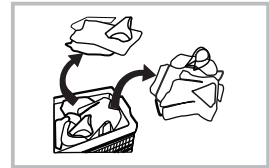



Dé la vuelta a la ropa que produzca pelusa con facilidad y con pelo



Clasifique la ropa en función de las texturas

Selección del detergente

El símbolo de limpieza de la ropa define la selección del detergente, la temperatura y el tratamiento adecuados de la ropa.



Tipo de tejido	Programa	Producto detergente
Ropa blanca de algodón 	Algodón Temp. ≤ 90 °C	Detergente con blanqueador
Ropa de color de lino o algodón 	Algodón Temp. ≤ 60 °C	Detergente para ropa de color sin blanqueador
Fibras mixtas 	Mixto Temp. ≤ 60 °C	Detergente para ropa de color
Sintéticos 	Sintéticos Temp. ≤ 60 °C	Detergente para ropa de color/delicada
Delicados 	Lana Temp. ≤ 40 °C	Detergente para ropa delicada
Lana 	Lana Temp. ≤ 40 °C	Detergente para lana



Advertencia

- Si la carga es demasiado escasa, puede que se desequilibre el tambor y se dispare la alarma que protege la lavadora al reducir bastante la velocidad de centrifugado.
- Añada algunas prendas para eliminar el desequilibrio y que la lavadora pueda centrifugar a la velocidad previamente seleccionada.

Depósito de detergente

- I Detergente de prelavado
 II Detergente de lavado principal
 Suavizante
 Pulse este símbolo para sacar el compartimento.

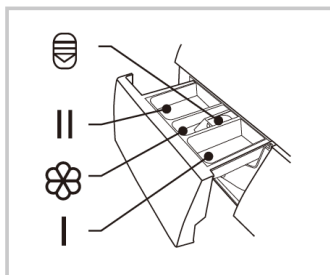



Atención

- Debe añadir el detergente en el Compartimento I únicamente si selecciona la opción Prelavado en las lavadoras que cuentan con esta función.

Programa				Programa			
Algodón	<input type="radio"/>	<input checked="" type="radio"/>	<input type="radio"/>	Sábanas y Toallas	<input type="radio"/>	<input checked="" type="radio"/>	<input type="radio"/>
Sintéticos	<input type="radio"/>	<input checked="" type="radio"/>	<input type="radio"/>	Ropa de Bebé	<input type="radio"/>	<input checked="" type="radio"/>	<input type="radio"/>
Mixto	<input type="radio"/>	<input checked="" type="radio"/>	<input type="radio"/>	Lana		<input checked="" type="radio"/>	<input type="radio"/>
Jeans	<input type="radio"/>	<input checked="" type="radio"/>	<input type="radio"/>	Sport	<input type="radio"/>	<input checked="" type="radio"/>	<input type="radio"/>
Centrifugado				Rápido 45'		<input checked="" type="radio"/>	<input type="radio"/>
Aclarado y Centrifugado			<input type="radio"/>	Rápido 15'		<input checked="" type="radio"/>	<input type="radio"/>
ECO 40-60		<input checked="" type="radio"/>	<input type="radio"/>	Antibacterias	<input type="radio"/>	<input checked="" type="radio"/>	<input type="radio"/>
20°C		<input checked="" type="radio"/>	<input type="radio"/>	Limpieza de la máquina			

● Obligatorio

○ Optativo

Productos de lavado

- Utilice productos de lavado especiales para lavadora:
 - Detergentes en polvo para todo tipo de tejidos, excepto delicados. Se recomienda diluir este tipo de detergentes con un poco de agua previamente para evitar que la tubería de paso del detergente se obstruya y provoque un desbordamiento al inicio del programa de lavado.
 - Detergentes líquidos para todos los programas de lavado a baja temperatura para todo tipo de tejidos o detergentes líquidos específicos (para lana, por ejemplo).
Escoja con precaución el tipo de detergente en función de la temperatura de lavado requerida, para optimizar el lavado ahorrando toda la energía posible.
Una cantidad excesiva de detergente puede provocar un aclarado deficiente y dejar restos de detergente en la ropa. Mientras que una cantidad insuficiente de detergente puede dar lugar a un lavado deficiente.

Panel de control

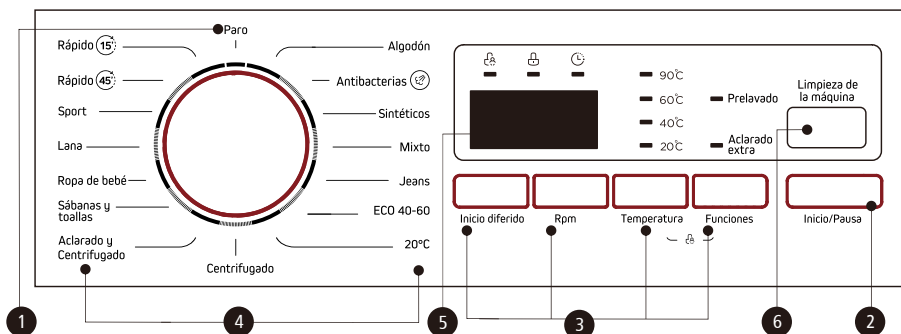

1 Encendido/Apagado

Este botón permite encender o apagar la lavadora

2 Inicio/Pausa

Permite cambiar el programa de lavado deseado. Pulse de nuevo el botón para poner en pausa.

3 Funciones

Estos botones le permiten seleccionar una función adicional.

4 Selector de programas

Puede seleccionar el programa que quiera en función de sus requisitos de lavado.

5 Pantalla

La pantalla informa sobre los ajustes, las opciones, la duración estimada del ciclo de lavado y otros datos (fin de ciclo, errores...).

6 Limpieza máquina

Este programa limpia la máquina (cuba y tambor).

Pantalla

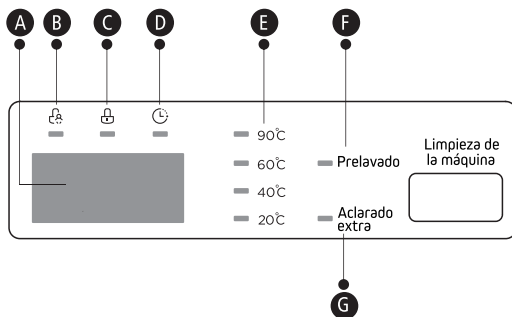

A Pantalla

Tiempo de lavado

1:25

Velocidad

400

End

End

Inicio diferido

2H

Error

E30

B Seguridad niños

C Bloqueo de la puerta

D Inicio diferido

E Temperatura

F Prelavado

G Aclarado extra

Atención

Si necesita modificar un ajuste una vez iniciado el ciclo de lavado, pulse una vez el botón Encendido/Apagado para detener la máquina. Pulse de nuevo el botón Encendido/Apagado para encender la máquina y seleccione el programa, la velocidad de centrifugado y las funciones. Luego pulse el botón Inicio/Pausa. Asegúrese de que la función "Seguridad niños" para niños esté desactivada. De lo contrario, seguirá funcionando el primer programa seleccionado.

Justo antes de salir de fábrica, el aparato es sometido a un último control: se vierte agua en la cuba. Por lo tanto, es posible que queden gotas de agua o de condensación en la lavadora. No es una señal de fallo.



Nota:

Durante el primer arranque y utilización del aparato, se puede producir un ligero olor cuando el motor se pone en marcha.

Funciones



Temperatura

Pulse el botón Temperatura hasta obtener la temperatura deseada. (Frío, 20°C, 40°C, 60°C, 90°C).



Centrifugado

Pulse el botón Centrifugado para activar el ciclo de centrifugado.
0-400-600-800-1000-1200-1400.



Prelavado

La función "Prelavado" permite realizar un lavado adicional antes del lavado principal. Conviene para ropa muy sucia. Debe echar el detergente en el compartimento (1) una vez seleccionada esta opción.



Aclarado Extra

Esta opción permite realizar un aclarado adicional para eliminar cualquier resto de detergente en la ropa y limitando así posibles alergias. ¡Ideal para pieles sensibles!



Inicio diferido

Esta función permite retrasar el inicio del ciclo. Para ello:

1. Seleccione la hora pulsando el botón Inicio diferido (selección posible de 0 a 24 horas).
2. Pulse el botón Inicio/Pausa para lanzar el Inicio diferido.



Selección de hora



Inicio/Pausa

Anular la función Inicio diferido:

Pulse el botón Inicio diferido hasta que en la pantalla aparezca 0H. Esta operación no se puede realizar una vez iniciado el ciclo de lavado. Si el programa ya ha comenzado,

pulse el botón Encendido/Apagado para reiniciar la máquina.



Limpieza de la máquina

Al cabo de 25 ciclos de lavado, el piloto Limpieza máquina se enciende para indicar que conviene realizar una limpieza.

Este programa especial permite desinfectar la máquina a una temperatura de 90 °C. Pulse el botón para iniciar el programa. Al finalizar la limpieza de la máquina, comienza un nuevo recuento de 25 ciclos.

Si no quiere lanzar la limpieza del tambor, pulse el botón Limpieza de la máquina durante 3 segundos. El piloto se apagará y podrá iniciar un ciclo de lavado normal.

Nota:

- Este programa funciona en vacío. No ponga ropa en la máquina durante este ciclo.

Se recomienda utilizar este programa para una mejor higiene y una mayor vida útil de la lavadora.

Tiempo de uso

Esta máquina está equipada con un contador de uso que le informa del tiempo total de utilización. Para acceder:

1. Desenchufe la lavadora 10 segundos y vuelva a enchufarla.
2. Al cabo de 10 segundos, pulse simultáneamente los botones Inicio diferido y Limpieza máquina durante 5 segundos hasta que la pantalla muestre el tiempo de uso del aparato.
3. Repita de nuevo la acción 1.

Atención

En caso de corte de corriente eléctrica con la lavadora en marcha, la memoria interna guardará el programa seleccionado. Una vez restablecida la corriente, pulse el botón **Inicio/Pausa** para que el programa continúe.

Seguridad niños



Esta función permite bloquear los botones para no modificar el programa en curso, en particular, cuando un niño juega con los botones.

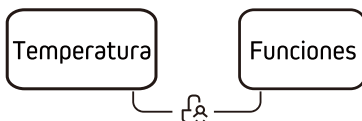

Pulse simultáneamente Temperatura y Funciones durante 3 segundos hasta que suene un pitido. El piloto Bloqueo se enciende. La pantalla muestra alternativamente «CL» y el tiempo restante.

Atención

Para desactivar la función de bloqueo, pulse al mismo tiempo estos dos botones durante 3 segundos.

La función "Seguridad niños" bloqueará todos los botones, excepto el de Encendido/Apagado. El indicador de bloqueo parpadea durante 3 segundos al pulsar cualquier otro botón.

La función Seguridad niños permanece activada una vez que la lavadora se pone en marcha tras un corte de corriente eléctrica.

Silenciar el pitido



Pulse el botón Temperatura durante 3 segundos para silenciar el pitido. Repita la acción para reactivarlo. Se conservará la última configuración hasta la próxima utilización.

Atención

- Tras parar el pitido, el aparato no emitirá ningún sonido.

Añadir ropa

Esta operación puede efectuarse durante un ciclo de lavado. Por motivos de seguridad esta operación no puede efectuarse cuando el nivel del agua y la temperatura son muy altos. Pulse 3 segundos el botón Inicio/Pausa:

1. Espere a que el tambor se pare por completo y la puerta se desbloquee.
2. Añada la ropa
3. Cierre la puerta y pulse de nuevo el botón Inicio/Pausa.

Tabla de funciones

Programa	Temperatura por defecto (°C)	Velocidad de centrifugado (rpm)	Funciones adicionales
Algodón	40	1000	🕒, 📏, 🏠
Antibacterias	40	1000	🕒, 📏, 🏠
Sintéticos	40	800	🕒, 📏, 🏠
Mixto	40	1000	🕒, 📏, 🏠
Jeans	40	800	🕒, 📏, 🏠
ECO 40-60	--	1200	🕒
20°C	20	1000	🕒, 🏠
Centrifugado	--	1000	🕒
Aclarado y Centrifugado	--	1000	🕒, 🏠
Sábanas y toallas	40	1000	🕒, 📏, 🏠
Ropa de bebé	60	1000	🕒, 📏, 🏠
Lana	40	600	🕒, 🏠
Sport	20	800	🕒, 📏, 🏠
Rápido 45'	20	800	🕒, 🏠
Rápido 15'	Frío	800	🕒
Limpieza de la máquina	90	--	🕒

Programas

Los programas se adaptan al tipo de lavado.

Algodón	Este programa es adecuado para una carga de ropa de algodón resistente blanco o de color
Sintéticos	Este programa conviene para una carga de ropa de fibras sintéticas resistentes.
Rápido 45'	El programa Rápido 45' es corto exclusivo para lavar ropa con suciedad normal.
Rápido 15'	Este programa permite lavar rápidamente poca cantidad de ropa muy poca sucia.
Ropa de bebé	Este programa optimiza el aclarado para eliminar la mayor cantidad posible de residuos de detergente y proteger así mejor la piel del bebé
Mixto	Este programa conviene para una carga de ropa de fibras mixtas.
20°C	Este programa de lavado a baja temperatura se recomienda para lavar y proteger la ropa de color.
Jeans	Este programa está especialmente diseñado para lavar vaqueros. Reduce el delavado y su aclarado reforzado evita que queden restos de detergente en la ropa
ECO 40-60	Este programa permite lavar la ropa optimizando el consumo de agua y electricidad (la temperatura no se puede modificar)
Sábanas y toallas	Este programa está especialmente diseñado para lavar sábanas y toallas. Este ciclo intensivo permite un lavado intenso con aclarado reforzado de ropa de hogar
Aclarado y Centrifugado	Este programa permite solo aclarar y centrifugar la ropa.
Centrifugado	Este programa permite solo centrifugar la ropa seleccionando la velocidad de centrifugado
Sport	Este programa de lavado está diseñado para ropa técnica deportiva. Así se evita que se deforme y se preservan sus propiedades técnicas.
Lana	Programa especial para lavar tejidos de lana con absoluta protección. Gracias a las fases de remojo más largas, lava la ropa de forma más delicada.

Cuadro de los programas de lavado

Programa	Capacidad de carga (kg)	Duración el lavado por defecto
Algodón	7.0	2:40
Antibacterias	3.5	1:48
Sintéticos	3.5	2:20
Mixto	7.0	1:20
Jeans	7.0	1:40
ECO 40-60	7.0	3:28
20°C	3.5	1:01
Centrifugado	7.0	0:12
Aclarado y Centrifugado	7.0	0:20
Sábanas y toallas	3.5	1:48
Ropa de bebé	7.0	2:01
Lana	2.0	1:07
Sport	3.5	0:47
Rápido 45'	2.0	0:45
Rápido 15'	2.0	0:15
Limpieza de la máquina	--	1:18

Operaciones de mantenimiento

Limpeza y mantenimiento



Advertencia

- antes de cualquier operación de mantenimiento, desconecte el aparato y cierre la llave.

Limpeza del exterior de la lavadora

El correcto mantenimiento de la lavadora permite optimizar la duración de la vida del producto. Las superficies del aparato pueden limpiarse con detergentes neutros no abrasivos diluidos si es necesario. Si el agua se desborda, limpie inmediatamente.

No utilice objetos cortantes.



Nota:

- Debe evitarse el ácido fórmico y sus disolventes diluidos o equivalentes, como el alcohol, los disolventes o los productos químicos, etc.

Limpeza del tambor

Los restos de óxido en el tambor que dejan los objetos metálicos deben eliminarse inmediatamente con la ayuda de un producto sin cloro.

No utilice lana de acero.

Nota:

- No ponga ropa en la lavadora mientras limpia el tambor.

Limpeza de la junta de la puerta y de la ventanilla

Limpe la ventanilla y la junta después de cada lavado con el fin de quitar las pelusas y las manchas. La acumulación de pelusa puede ocasionar fugas.

Quite las monedas, los botones y otros objetos que hayan podido quedar atascados en la junta tras el lavado.

La ventanilla y la junta de la puerta deben limpiarse mensualmente para garantizar el funcionamiento normal del aparato.

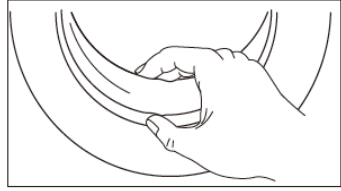

Limpeza del filtro del tubo de alimentación de agua

- Si hay un poco de agua en el aparato cuando la llave esté abierta, es necesario limpiar el filtro del tubo de alimentación de agua.

1. Cierre la llave
2. Quite el tubo de alimentación de agua de la llave.
3. Limpie el filtro.
4. Vuelva a conectar el tubo de alimentación de agua.

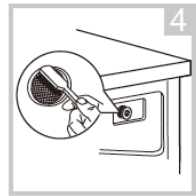
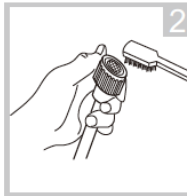
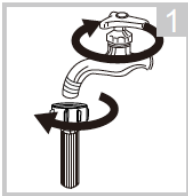

Limpieza del filtro de la lavadora

1. Desenrosque el tubo de alimentación de agua de la lavadora.
2. Retire el filtro con una pinza.
3. Utilice un cepillo para limpiar el filtro.
4. Vuelva a poner el filtro una vez completada la limpieza.
5. Vuelva a conectar el tubo de alimentación de agua.

Limpieza del depósito de detergente

En caso de suciedad o incrustaciones en el depósito de detergente, límpielo.

Para ello:

1. Presione la tapa del compartimento del suavizante, indicado por el icono (®), en el interior del cajón del detergente.
2. Desenrosque la tapa, retírela y limpie todas las ranuras con agua.
3. Coloque la tapa y cierre el compartimento.

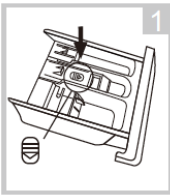

1. Abra el compartimento del detergente pulsando A

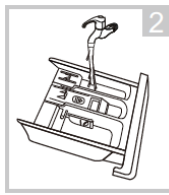

2. Limpie el compartimento del detergente con agua

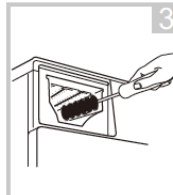

3. Limpie el interior de la carcasa del depósito de detergente con un cepillo de dientes viejo

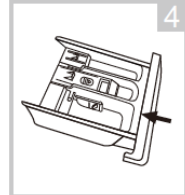

4. Coloque de nuevo el compartimento del detergente

Nota:

- No utilice alcohol, disolventes o productos químicos para limpiar la lavadora.
- Conviene limpiar el depósito de detergente cada 3 meses.

Limpeza del filtro de la bomba de vaciado



Advertencia

- Tenga cuidado con el agua caliente
- Desenchufe el aparato para evitar cualquier riesgo de electrocución.
- El filtro de la bomba de vaciado se utiliza para filtrar los hilos y otras pequeñas impurezas en la ropa.
- Limpie regularmente el filtro para garantizar el funcionamiento normal de la lavadora.

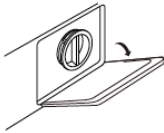

1. Abra la trampilla de servicio



2. Abra el filtro girando en sentido antihorario



3. Quite toda la suciedad

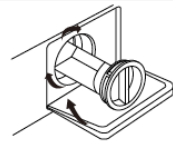

4. Vuelva a poner el filtro en su lugar y cierre la trampilla de servicio.



Atención

- Asegúrese de que el filtro y el tubo de vaciado de emergencia estén bien instalados para evitar fugas.
- No retire el filtro con la máquina en marcha. Esta operación debe realizarse siempre con la máquina parada.

Prevenir la formación de cal

Si el agua de su región es muy dura, se recomienda utilizar un producto anticál para lavadora. Compruebe periódicamente la presencia de cal en el tambor. En caso necesario, realice un ciclo de lavado con el tambor vacío y producto anticál: consulte previamente las instrucciones indicadas en el paquete del producto.

Reparación

La lavadora no arranca o se detiene en el transcurso del programa.

En primer lugar, intente encontrar una solución al problema. Si no puede solucionarlo, contacte con el centro de reparación

Descripción	Causa	Solución
La lavadora no arranca.	La puerta está mal cerrada	Vuelva a encender el aparato después de cerrar la puerta Compruebe si la ropa se ha atascado
La puerta no se abre.	El dispositivo de seguridad de la lavadora está activado	Desenchufe el aparato, vuelva a enchufarlo y enciéndalo
Fuga de agua	Problema de estanqueidad en la conexión entre la lavadora y el tubo de alimentación de agua o el tubo de vaciado	Compruebe los tubos y vuelva a apretar las conexiones Limpie el tubo de vaciado
Restos de detergente en el compartimento	El compartimento del detergente se ha anegado o el detergente está aglomerado.	Limpie y seque el compartimento
Los indicadores luminosos o la pantalla no se encienden	El aparato no está enchufado. Problema en los circuitos Problema de conexión	Compruebe si hay corriente y si el cable de alimentación está bien conectado
Ruido anormal		Compruebe que se hayan retirado los pernos de fijación. Verifique que el aparato esté instalado sobre un suelo sólido y plano

Descripción	Causa	Solución
E30	La puerta está mal cerrada	Cierre bien la puerta y después reinicie la lavadora. Compruebe si la ropa se ha atascado
E10	Problema de inyección de agua durante el lavado	Verifique si la presión de agua es suficiente. Vuelva a poner recto el tubo de agua. Verifique si el filtro de la válvula de alimentación de agua está obstruido
E21	Larga duración del drenaje	Verifique si el tubo de vaciado está obstruido
E12	Fuga de agua	Reinicie un programa. Si el error persiste, cierre la llave de paso de agua, desenchufe la lavadora y llame al servicio posventa.
EXX	Otros	No dude en reiniciar la lavadora. Si los problemas persisten, contacte con nuestro servicio posventa.

Nota:

- Una vez efectuado el control, encienda el aparato. Si el problema persiste o vuelven a aparecer los códigos de alarma, contacto con nuestro servicio técnico.
- Cualquier intervención para reparar el aparato por parte del usuario o de una persona no profesional podría poner en peligro la seguridad del usuario y anularía la garantía del aparato.

Reparación por parte del usuario

La reparación por parte del usuario está permitida en algunos casos. En el sitio www.sav.groupebrandt.com se pueden solicitar ciertas piezas de recambio, así como información técnica e instrucciones de seguridad para el proceso de reparación. De acuerdo con las disposiciones del artículo L441-5 del Código de Consumo francés, el fabricante declina toda responsabilidad por los daños derivados de la reparación por parte del usuario en la medida en que tales daños se deban a la torpeza del usuario o al incumplimiento de las instrucciones de reparación del producto.

Disponibilidad de piezas de recambio

El periodo mínimo de disponibilidad de las piezas de recambio incluidas en la lista del Reglamento Europeo 2019-2023-UE y accesibles para el usuario del aparato es de 14 años en las condiciones previstas por este mismo reglamento.

Cuadro de programas de lavado

WFB171WP							
Ciclo	Capacidad nominal en kg	Ajuste de temperatura °C	Duración del ciclo en horas y minutos	Consumo de energía en kWh/ciclo de funcionamiento	Consumo de agua en litros/ciclo de funcionamiento	Temperatura máxima °C(1)	Humedad residual en % /velocidad de giro en rpm(2)
Algodón (60 °C)	7,0	60	2:45	1.385	65	60	65%/1000
Algodón 20°C	3,5	20	1:01	0.213	43	20	65%/1000
Mixto	7,0	40	1:20	0.742	65	40	65%/1000
Sintéticos	3,5	40	2:20	0.327	60	40	70%/800
Rápido 15'	2,0	Frío	0:15	0.035	33	Frío	70%/800
ECO 40-60 ³⁾	7,0	--	3:28	0.930	50	37	62.9%/1200
	3,5	--	2:42	0.585	42	33	62.9%/1200
	2,0	--	2:42	0.402	40	27	62.9%/1200

La etiqueta de energía de la UE es: D.

Programa de prueba energética: ECO 40-60.

Velocidad: la más alta; otros parámetros configurados sobre los valores establecidos por defecto.

Media carga para un lavado con una capacidad de 7,0 kg; 3,5 kg.

El programa ECO 40-60 conviene para prendas de algodón con suciedad normal y lavables a 40 o 60 °C en el mismo ciclo. Este programa se utiliza para evaluar el cumplimiento de la normativa de la UE en materia de diseño ecológico.



Nota:

- Los valores de los programas distintos del programa ECO 40-60 son meramente indicativos.

Reparación por parte del usuario

La reparación por parte del usuario está permitida en algunos casos. En el sitio www.sav.groupebrandt.com se pueden solicitar ciertas piezas de recambio, así como información técnica e instrucciones de seguridad para el proceso de reparación. De acuerdo con las disposiciones del artículo L441-5 del Código de Consumo francés, el fabricante declina toda responsabilidad por los daños derivados de la reparación por parte del usuario en la medida en que tales daños se deban a la torpeza del usuario o al incumplimiento de las instrucciones de reparación del producto.

Disponibilidad de piezas de recambio

El periodo mínimo de disponibilidad de las piezas de recambio incluidas en la lista del Reglamento Europeo 2019-2023-UE y accesibles para el usuario del aparato es de 14 años en las condiciones previstas por este mismo reglamento.

Información general relativa al reglamento

UE 2019-2023

- Durante el uso de los programas de prueba, lave la carga especificada con la velocidad de centrifugado máxima.
- Los parámetros de eficiencia dependen de las condiciones de uso del aparato y pueden diferir de los parámetros predefinidos.
- La lavadora domestica está equipada con un sistema de gestión de consume de energía. La duración del tiempo en modo encendido es inferior a un minute.
- Los programas más eficaces para el consume de energía y agua suelen ser los que funcionan a baja temperatura y con una duración más extensa.
- Llenar la lavadora a la capacidad de carga máxima indicada por el fabricante para cada programa ayuda a ahorrar energía y agua.
- El ruido y el nivel de humedad residual se ven afectados por la velocidad de centrifugado: cuanto mayor sea la velocidad de centrifugado durante la fase de centrifugado, más fuerte será el ruido y menor será el nivel de humedad residual.
- Para acceder a la información sobre el modelo de su electrodoméstico, almacenada en la base de datos de productos en virtud del Reglamento (UE) 2019/2014 y relacionada con el etiquetado energético, acceda al sitio web: <https://eprel.ec.europa.eu/>
- Busque la referencia del aparato en el sitio web introduciendo la referencia de servicio indicada en la placa descriptiva del electrodoméstico. También puede acceder a esta información escaneando el código QR de la etiqueta energética del aparato.

INTERVENCIONES



Las posibles intervenciones que pueda requerir el aparato deberán ser efectuadas por profesional cualificado y autorizado. Para facilitar el procesamiento de su solicitud, cuando llame, no olvide facilitar todos los datos del aparato (referencia comercial, referencia de servicio y número de serie). Esta información figura en la placa de características.

Para cualquier consulta, llámenos por teléfono de lunes a viernes de 8:00 a 20:00 al:

Piezas originales:

Siempre que realice cualquier intervención, pida que se utilicen exclusivamente piezas de recambio certificadas originales.



ATENCIÓN AL CLIENTE



Mas información:

www.electro-brandt.es

NIF: B75108597

BRANDT ESPAGNE HOME, S.L.U

Plaza Carlos Trias Bertran, 4

28020 Madrid

Tif. 914184533



Este símbolo presente en el producto o en la guía de instrucciones indica que su aparato eléctrico y electrónico no puede tratarse como un residuo doméstico. Existen sistemas de recogida previstos para el reciclaje de este tipo de aparatos en la Unión Europea.



Para más información, contacte con las autoridades locales o al proveedor que le vendió el producto.

